

2020年7月吉日

お客様各位

株式会社カワムラサイクル
神戸市西区上新地3丁目9番1
TEL078-969-2800 FAX078-969-2811

お客様へのお知らせ

拝啓 猛暑の候、貴社ますますご繁栄の事とお喜び申し上げます。平素は格別のご高配を賜り、厚くお礼申し上げます。

さて弊社では、下記商品につきましてお知らせがございます。大変ご迷惑をお掛けしますが、何卒ご理解の上ご協力を賜りますよう宜しくお願い申し上げます。

末筆ではございますが、貴社のますますのご清祥をお祈り申し上げます。

敬具

記

●商品のお知らせ

重量5.7kgのスタイリッシュな屋内外両用歩行車 C'arco<KW50>のリーフレットを同封いたします。おかげさまで2016年の発売時よりカーボン特有のデザインや軽量さが評価を得ています。特に男性からは、カラーリングや取り回しの良さについてご好評の声を多くいただいております。試乗車などのご用意もございますので、お気軽にお申し付けください。

詳細は別紙のリーフレットをご確認いただきご用命賜りますよう、お願い申し上げます。

●補修用部品供給終了のお知らせ

商品仕様変更・廃番から5年以上経過しました下記の補修用部品につきましては供給を終了させていただきます。なお、弊社でのお預かり修理も致しかねますのでご了承賜ります様、お願い申し上げます。

※在庫状況により終了時期は前後する場合がございます。ご理解賜ります様、何卒お願い申し上げます。

品名	終了時期
AY-YR	2020年7月末迄
AY7	
KTL22-40	
KR5/KR6	
KR801N-L0	
忘れ騎士 2/WD2 シリーズ	
背シート_黒_KAC-28用 <KY55194>	
座シート_黒_KAC-28用 <KY55195>	
足ベルト_黒_KAC-28用 <KY55196>	
布製ステップ_黒_KAC-28用 <KY54594>	
背シート_黒_KAC-30用 <KY58268>	
座シート_黒_KAC-30用 <KY58266>	

裏面もございます。

品名	終了時期
背クッション_No.84 花柄オレンジ/AYPF <KY60737>	2020年7月末迄
座クッション_No.84 花柄オレンジ/AYPF <KY53265>	
足ベルト_80_中割式_No.84 花柄オレンジ/AYPF <KY60789>	
座クッション_No.88 エコブラック/AYPF <KY60763>	
レッグパイプ_SW-IN-OUT&EL_KX_イエロー_左 <KY53576>	
レッグパイプ_SW-IN-OUT&EL_KX_イエロー_右 <KY53577>	
脚部_SW&EL_イエロー_左_KX用 <KY61675>	
脚部_SW&EL_イエロー_右_KX用 <KY61676>	
脚部_SW-IN-OUT_イエロー_左 <KY61786>	
脚部_SW-IN-OUT_イエロー_右 <KY61785>	
背延長セット_No.47 本草調緑_イエロー/KX <KY62120>	
背延長セット_A13 濃紺チェック_イエロー/KX <KY62121>	
車輪 20*1-3/8_エア_脱着ドラム_波型_KX用 <KY61203>	
車輪 14*1.50_ハイポリマー_バンド <KY61234>	
タイヤ_14*1.50_ハイポリマー <KY61497>	
シャワーベンチ B	2020年9月末迄
KPF16-40-L0	2020年10月末迄

●販売終了（廃番）のお知らせ

品名	総合カタログ Vol.18-4	終了時期	後継部品	総合カタログ Vol.18-4
AYL 車輪 軽量エアースポルト 22*1 <KY61226>	—	すでに終了	AYL 車輪 軽量エアースポルト 22*1 波型 軽量 <KY41014>	—

●仕様変更のお知らせ

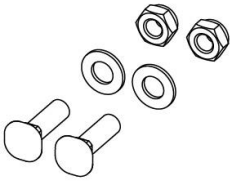
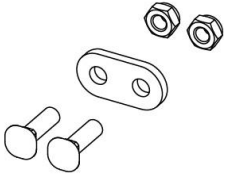
品名	変更箇所	変更前	変更後	変更時期
KMD*1/ KA800/ KF/KFP/ WA/WAP/ KAK-LO 介助	完成車用梱包箱	上から入れる方式	前から入れる方式	2020年7月頃
	全幅×全高×全長	34.7×76.4×96.7[cm]	33×70×96[cm]	
KMD シリーズ	駐車ブレーキ 取付ネジ			2020年9月頃

※1 KMD-A(背固定)・KMD-前座高 SHは除きます。

※車種の状況に応じて、弊社判断で段ボールの仕様が変更になる場合がございます。ご了承ください。

2020年3月にご案内申し上げておりましたKACの仕様変更内容について詳細をご報告させていただきます。

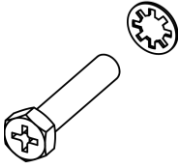
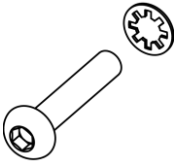
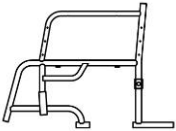
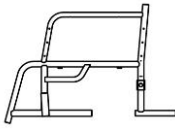
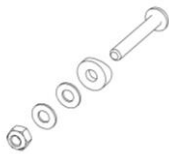
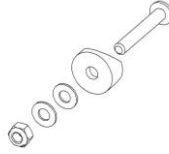
品名	変更箇所	変更前	変更後	変更時期
KAC	シートベルト質感	繊維の目が粗い	繊維の目が細かい	2020年5月25日より
	肘当てE_ショートパッド_KA800L/ KAC用<KY53991>	 十字穴付き六角ボルト M5×25	 六角穴付きボルト M5×27	
	アームサポート高	19[cm]	20[cm]	
	サイドフレームの形状			
	クロスボルトセット内 半月ワッシャサイズ			
	シート受けチューブ	無し	シリコンチューブを追加	
	背・座シートネジ	シートネジ_LT5_シルバー[10ケ] <KY30644>	シートネジ_LT6_黒[10ケ] <KY53886>	
	補助金具(下記参照①)	黒色塗装	フレームと同色塗装	
クロスフレーム(下記参照②)	丸パイプ	角パイプ		

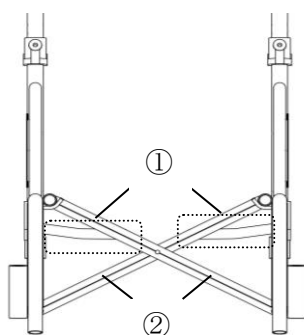

品名	変更箇所	変更前	変更後	変更時期
N仕様のみ	全幅×全高×全長	55.5×87.5×95[cm]	56×88×93[cm]	2020年5月25日より
	折りたたみ時 全幅×全高×全長	31×60×94[cm]	33×60×88[cm]	
NB仕様のみ	全幅×全高×全長	56.5×87.5×95[cm]	57×88×93[cm]	
	折りたたみ時 全幅×全高×全長	31×60×94[cm]	34×60×88[cm]	

裏面もございます。

●**ヤマハ電動車いす部品価格改定のお知らせ**

製造元の都合により価格改定をさせていただきます。

2020年7月1日受注分より

※詳細につきましては弊社営業担当にお問い合わせください。

●**ヤマハ修理および調査の費用見直しのお知らせ**

製造元の都合により、下記ユニットは「検査および調査費」、「お見積り作成費」等は今後費用が発生致します。

品名	時期
JWX-1 シリーズ	2020年8月1日より
JOY X シリーズ	

※詳細につきましては弊社営業担当にお問い合わせください。

以上