



KY55230(00/06)

取扱説明書

軽量車いす BML シリーズ



● 目次 ●

製品の特徴・使用目的	1
安全に関するご注意	2
1.同梱部品の確認	8
2.安全ラベル	8
3.各部名称	9
4.お使いになる前に	10
5.使用方法	11
6.シートベルトの使用方法	13
7.ステップ板の高さ調整方法	13
8.ブレーキの使用方法	14
9.お手入れの方法	15
10.保管についてお願い	15
11.車いすの保守・点検	16
12.譲渡・貸与する場合	17
13.車いすの主な乗り方	20
14.仕様	21
15.製品記録	22
保証規定	23

このたびはカワムラサイクルの車いすをお買い上げいただき、誠にありがとうございます。
この取扱説明書は、製品を安全にご使用していただくために必要な注意事項や正しい使用方法が記載されています。

取扱説明書は適宜更新しております。最新版を弊社ホームページからダウンロードしていただけます。
<https://www.kawamura-cycle.co.jp>

※ご使用になる前に必ず本書をお読みください。また、ご使用の際には必ず本書を携帯していただき
必要なときにいつでもご覧になれるよう大切に保管してください。

保証書は本書裏表紙に記載されていますので、お買い上げいただいた販売店より記入をお受けください。

カワムラサイクル

[製品の特徴・使用目的]

この製品は、手動式車いすです。
これに搭乗しての移動と、休息を目的としています。
この車いすは一人乗り用です。

■自走用をご使用の場合

この車いすは、自身でハンドリムを操作して走行する車いすです。
この車いすは、特別な身体保持具、バックサポート（背）の角度調整、座位の姿勢変換（昇降、旋回等）等の機構がない標準形の自走用車いすです。また、スポーツ用、入浴用等の特殊な使用目的のものではありません。

なお、購入時はこの標準形が適していても、特別な身体保持具などが必要になってきた場合など、標準形が使用に適さなくなることがあります。

■介助用をご使用の場合

この車いすは、介助者が操作する車いすです。この車いすは、バックサポート（背）の角度調整、座位の姿勢変換（昇降、旋回等）等の機構がない標準形の介助用車いすです。また、スポーツ用、入浴用等の特殊な使用目的のものではありません。

なお、購入時はこの標準形が適していても、特別な身体保持具などが必要になってきた場合など、標準形が使用に適さなくなることがあります。





安全に関するご注意

※ご使用になる前に必ずお読みください。

安全に関する重要な内容ですので、必ずお守りください。

[標示マークの説明]

※正しい取扱いに関する必要事項を標示(シンボルマーク)で表しています。

 危険	取扱いを誤った場合、死亡、または重傷を負うことがあり、かつその切迫の度合いが高い危害の場合を示しています。
 警告	取扱いを誤った場合、死亡または、重傷にいたる可能性が想定される場合を示しています。
 注意	取扱いを誤った場合、傷害にいたる可能性または、物的損害の発生が想定される場合を示しています。
 禁止	してはいけないことを示しています。
 必ず守る	必ずしなければならないことを示しています。

危険

取扱いを誤った場合、死亡、または重傷を負うことがあり、かつその切迫の度合いが高い危害の場合を示しています。



必ず守る

- 移乗介助は転倒に注意し、利用者の身体状況に合わせて安全に行う。ケガをするおそれがあります。

警告

取扱いを誤った場合、死亡または、重傷にいたる可能性が想定される場合を示しています。



禁止

- エスカレーターでは使用しないでください。
介助者がいる場合でも、転倒などにより重大な事故のおそれがあります。
- 勝手に改造・分解しないでください。
強度や耐久性が低下して危険です。また、事故になる恐れがありますので絶対に改造・分解しないでください。
故意にシートを切断する等の加工を絶対にしないでください。シートを破断したり、加工した状態でご使用されますとフレームが歪んだり、破断する原因となります。また、シート取付ネジが歪んだり、欠落すると事故の原因になります。



警告

取扱いを誤った場合、死亡または、重傷にいたる可能性が想定される場合を示しています。

- 車いすに乗り降りの際は、決してステップ板の上に足を乗せないでください。

絶対にステップ板の上に乗って車いすに乗り込んだり、降りられるときに立ち上がらないでください。車いすごと転倒し危険です。

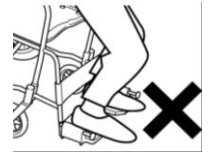

- 車いすを火気に近づけないでください。

シート部が燃えたり、熱くなりプラスチック等が変形したり、熱くなった金属部分でやけどするなど、危険です。



- ポケットには1kg以上の重いものを入れないでください。

過度の荷物はバランスを崩し危険です。また、押手に荷物を吊り下げますとバランスを崩し危険です。絶対に避けてください。



- 座シート以外の部分に腰掛けないでください。

- 介助者は、絶対に車いすに乗って介助しないでください。

- 複数的人数で乗らないでください。

この車いすは一人用です。二人以上で乗ると破損・事故の原因になります。

- 急な坂道(勾配4度以上)では使用しないでください。

- 押手に寄りかかったり、歩行補助として使用しないでください。

- 本説明書に記載されている調整箇所以外の調整を行わないでください。

事故の原因となります。調整が必要な場合はご購入の販売店にご相談ください。

- 大きな段差を無理に乗り越えようとししないでください。

- 段差の前では一旦停止してティッピングレバーを利用して乗り越えてください。

決して勢いをつけて乗り越えないでください。大変危険です。また、フレーム及びキャスト車輪等の損傷を受けます。



- 発進するときや段差を乗り越えるときには、キャストのタイヤが真っ直ぐになっていることを確認してから走行してください。

斜めに進入したり、キャストタイヤが斜めになった状態で発進すると段差を乗り越えられなくなったり、キャストが破損して事故の原因となる恐れがあり大変危険です。

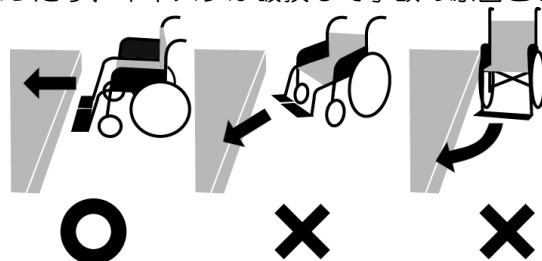

禁止

警告

取扱いを誤った場合、死亡または、重傷にいたる可能性が想定される場合を示しています。

禁止

- 車いすでの走行中は、身体を乗り出さないでください。
車いすが不安定になり危険です。
- 車いすに座ったまま強い前傾姿勢をとらないでください。
車いすに座ったまま前方の地面に置いてある物を拾うと、車いすごと転倒し大変危険です。
- 車いす以外の目的に使用しないでください。
物品運搬・踏み台などに使用しないでください。
車いすの上に立ち上がらないでください。

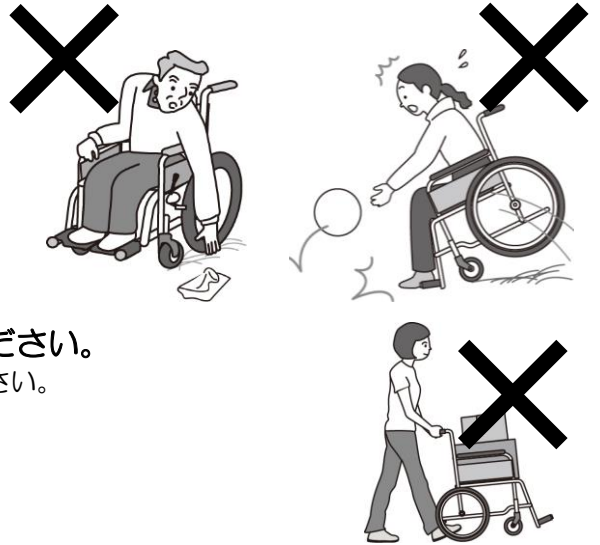

- 車いすを持ち上げる場合、駐車ブレーキをかけ固定されているパイプをしっかりと支えてください。

- ※肘掛けを持たないでください。
- ※脚部を持たないでください。
- ※背シートを持たないでください。これらの箇所を持ち上げると、脚部や肘掛け等が車いすから外れるなど、大変危険です。
- ※利用者が乗ったまま持ち上げる場合は、シートベルトをしっかりと締め、3人以上でフレーム前下部とティッピングレバーを持ってしっかりと支えてください。利用者の身体の一部を持たないでください。



- 道路通行の際は、必ず右側通行してください。また、歩道を通行してください。
- 身体が前のめりにならないよう充分ご注意ください。
段差や凸凹などのある路面等を走行するときは、特にご注意ください。



- 踏み切りの横断やエレベーターの乗り降りの際は、車輪をレールに対して直角にして走行してください。

斜めの角度で進入するとレールの溝にはまって危険です。必ず介助者と一緒にならしてください。



- 坂道の上り下りや段差のある場所では、必ず介助者に支えてもらって行ってください。

坂道を上るときは前向きで、下るときは後ろ向きで走行してください。坂道を前向きで下ると乗っている人が前へずり落ちる、前へ倒れる、スピードが出やすいなど、非常に不安定になり危険です。また、介助者がバランスを失った時も危険です。

[上り坂]

[下り坂]





警告

取扱いを誤った場合、死亡または、重傷にいたる可能性が想定される場合を示しています。

●傾斜地・坂道での走行は特にご注意ください。

- ・傾斜地や坂道では、車いすが予想外の方向に進む、スピードが出やすいなど大変危険です。
- ・車いすからずり落ちる、前へ倒れるなど、非常に不安定になり危険です。



●車いすに乗り降りする際、一時停止する際は、必ず駐車ブレーキをかけて車いすが固定されていることを確認してください。



●走行中は、足を必ずステップ板の上に乗せてください。

足を地面に付けたままで走行したり、ステップ板から外して走行すると、ステップ板と地面の間に足が巻き込まれてケガをする恐れがあり、危険です。
(足でこいで操作する場合は例外です。)

●車いすの機能と操作をよく理解し、慣れた状態で介助を行ってください。

●部品等が破損したり損傷がある場合は、すぐに部品を交換してください。

●次のような場所では走行を避けてください。

- ・交通量の多い道路 ・砂利道 ・凹凸のある道
- ・ぬかるみ ・雪道 ・凍結路 ・防止柵のない側溝や路肩付近など
- ・崖 ・川土手 ・海岸防波堤上 ・その他危険な場所

●次のような場合は走行を避けてください。

- ・夜間 ・雨天 ・濃霧 ・強風 ・その他危険が予想される場合
- 夜間は側溝や障害物などが発見しにくくなり危険です。
雨天は路面が滑りやすくなり危険です。

●次のような場所では厳重な注意が必要です。

- 介助者が付き添い、利用者の身体を支えるなど注意しながらご使用ください。
- ・狭い道 ・踏み切り ・横断歩道 ・駅のホーム ・エレベーター
 - ・車いす対応の動く歩道 ・車いす対応の福祉車両
 - ・その他危険が予想される場所

●身体が安定しない方は、シートベルトの着用をお勧めします。

段差などで不意に衝撃などを受けると身体が投げ出されることがあり危険です。また、シートベルトを外したまま移動するとベルトが車輪にからまるなど危険です。



必ず守る

注意

取扱いを誤った場合、傷害にいたる可能性または、物的損害の発生が想定される場合を示しています。

- シートパイプがシート受けに収まっている事を確認してご使用ください。

万が一、シート受けから浮いた状態でご使用されますと、フレームが歪んだり、故障の原因となり事故につながる恐れがあります。

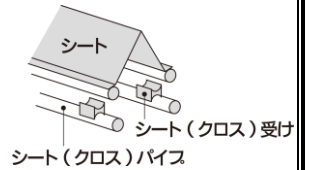

- 車いすを投げたり落としたり、衝撃を加えないでください。フレームが歪んだり、破損の原因となります。

- 背折れ部、ブレーキなどの操作レバーに荷物などを掛けないでください。

- 背もたれを背折れしたまま使用しないでください。

後方へ転倒したり、背折れ金具で怪我をするなど大変危険です。

- 小さな子供に使用させたり遊ばせたりしないでください

- タイヤをもって車輪を操作しないでください。

駐車ブレーキで指をはさむなど、大変危険です。

- 傘や荷物などを持って、片手で走行しないでください。

傘をさしながら、また片手に荷物を持ちながらの片手操作ではバランスを崩す原因にもなります。両手で操作し、バランスを保ちながらゆっくりと走行してください。

- 駐車ブレーキのレバーは作動方向以外に力を加えないでください。

また、必要以上に力を加えないでください。ブレーキが変形・破損する恐れがあります。

- 急発進、急停車、急な方向転換をしないでください。

- 下記のようなところに車いすや部品を放置しないでください。

- ・車道に近いところ
 - ・路面に段差や凸凹のあるところ
 - ・海沿いの屋外(潮風の当たる場所)
 - ・ほこりの多い場所
 - ・非常口、消火器、消火栓の前
 - ・直射日光の当たる場所(車内も含む)
 - ・ストーブなど火気を使用し高温になる場所
 - ・子供がいたずらをする恐れのある場所
 - ・人通りのあるところ
 - ・湿気の多いところ
 - ・雨、風のアたる場所
 - ・坂道
 - ・暑い日や寒い日の戸外
- 事故やサビ・破損の原因になります。

- 地球環境保護のため、廃棄するときにはそのまま放置しないで各自治体の取り決めにしたがってください。

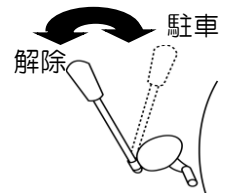
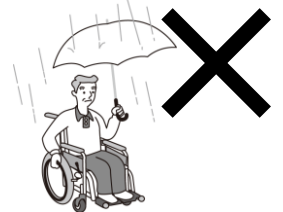
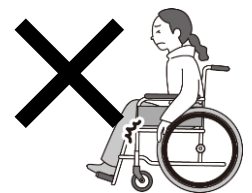
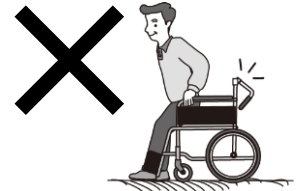

禁止

注意

取扱いを誤った場合、傷害にいたる可能性または、物的損害の発生が想定される場合を示しています。



必ず守る

- ご使用前には各部を点検してください。
車いすは“動くもの”ですから、長時間のご使用等により劣化が生じます。
ご使用前の点検を励行し、異常が見つかったら直ちにご使用を中止してください。
- 安定した姿勢で座ってください。
座面深くに座ってください。左右にかたよらずに座ってください。
また、介助者は、ご利用者が安定した姿勢で座っていることを確認してください。
- 回転している車輪に指を挟み込まないように注意してください。
- 車いすにバリなどがいないかを確認してください。
衝突等により金属・樹脂部にバリなどが発生することがあります。ケガの原因となりますので、充分ご注意ください。
- 認知症の方がご使用される場合は、必ず介助者が付き添ってください。
車いすのシート、部品等を飲み込むことや一度かけた駐車ブレーキを不意に解除されること
がありますので、充分ご注意ください。
- 駐車ブレーキは必ず手で操作してください。
足などで操作するとブレーキが破損する恐れがあります。
- 介助者は、利用者が車いすに安全に座れていることを確認してから操作してください。
利用者の身体の一部または衣服がタイヤ、スポーク、キャスト及び
地面、建物、通行者に触れたりはさまったりしないようご注意ください。
- 靴を履かずに足をステップ板に乗せてご使用いただく場合は充分ご注意ください。
壁や柱で足をケガしたり、足がステップ板から落ちて骨折するなど、
大変危険です。
- 車いすの乗り降りや移乗など車いすが不安定になりやすいときには、必ず2名
以上の介助者が付き添ってください。
- 最大体重を守ってご使用ください。
車いすに表示されている「使用者最大体重」は、積載物も含んだ重さです。
- ご利用者の心身の状況、症状を充分考慮し、適切な介助を行ってください。



なお、この取扱説明書は、仕様変更などによりイラストや内容が一部実車と異なる場合があります。
※以上の注意点以外であっても、無理な使用はおやめください。事故の原因になります。



SG マーク制度について

※弊社では、認定を受けた全ての商品にSGマークを貼付しています。

SGマーク制度は、SGマーク付製品の欠陥により発生した人身事故に対する賠償制度です。
事故原因や被害の程度に応じて、製品安全協会が賠償措置を実施いたします。

(ただし、消費者側の一方的な過失、もしくは誤使用に基づくような場合は除きます。)

また、SGマーク貼り付けは改造・特注仕様を行っていない標準仕様で認定を受けております。標準仕様以外で弊社から出荷する場合は、SGマークを除いた状態での出荷になります。

ご確認ください

公共交通機関にご搭乗される場合

お客様の車いすをご旅行先へ持っていかれる場合は、事前に利用する公共交通機関又は旅行代理店にご相談ください。



事前確認なしに空港へ行きますと、航空会社の確認業務に時間がかかり、ご希望の便に間に合わなかったり、せっかくの旅行を取りやめなくてはならなくなったりします。

特に六輪車、リクライニング車などガススプリング（ガスダンパー）を使用している車いすは飛行機への搭載可否の判断に日数を要する場合があります。また、電動車いすや電動ユニット装着車いす及び特殊車いすについてもご希望の便によっては貨物室のスペース確保が出来ない場合があります。はやめの手続きでスムーズなご旅行をお楽しみください。



1.同梱部品の確認

本製品には、以下の部品が同梱されていますので確認してください。

- | | |
|-----------|----|
| ・取扱説明書 | 1冊 |
| ・5mm六角レンチ | 1個 |

2.安全ラベル

- ・取扱い上の重要な事項を記載した安全ラベルが取付けられています。
- ・安全ラベルをすべて読んでからご使用ください。
- ・ラベルを汚したり、はがしたりしないでください。

右側板（内側）

▲ 注意 ケガをするおそれがあります

- 可動部分を持って持ち上げないでください。
- 認知症（痴呆症）の方が使用される場合は、必ず介助者が付き添い、安全を確認し、ご利用ください。
- 座面が確実に固定されていることを確認してください。
- 手や衣服をはさまないようにご注意ください。



左側板（内側）

▲ 警告 転倒してケガをするおそれがあります

- 取扱説明書はよく読み、必ず携帯してください。
- 乗り降りの際には、必ずステップ板を跳ね上げて、駐車ブレーキが確実にかかっていることを確認してください。
- 地面に置いてある物を拾う等、強い前傾姿勢をとらないでください。
- 段差などを超える場合、前輪を浮かせ過ぎないでください。
- 最大積載量以上の重量で使用しないでください。
- 駆動輪やキャスタが外れないことを確認してください。
- 座面以外に腰掛けないでください。

3.各部名称

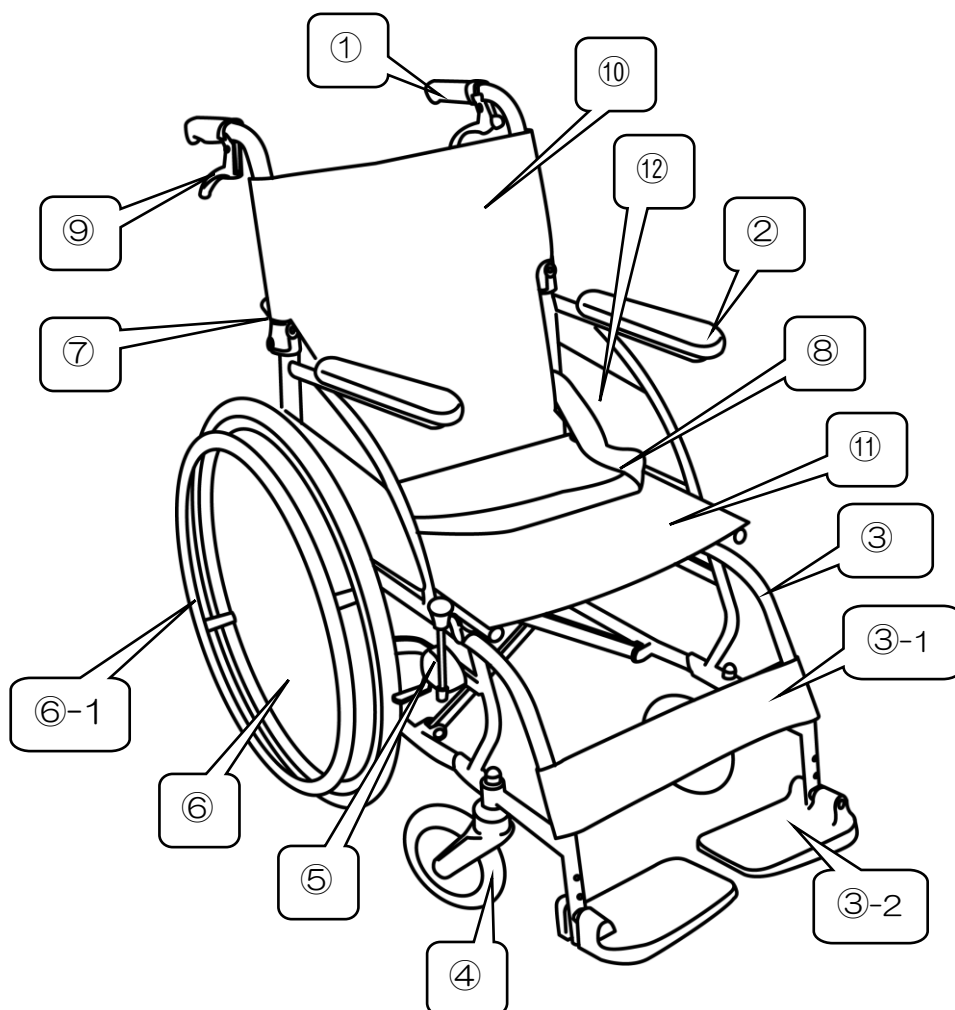

① 押手(手押しハンドルグリップ)	介助者が車いすを移動させる際に握る部分です。
② 肘掛け (アームサポート)	ご利用者が肘を乗せる場所です。
③ 脚部 (フットレグサポート)	足を支持する装置です。
③-1 足ベルト (レグサポート)	足が後ろに落ちないように支えます。
③-2 ステップ板(フットサポート)	足をのせる板です。
④ 前輪 (キャスト)	自在に方向転換できる小車輪です。
⑤ 駐車ブレーキ	車いすを駐車する時に使用します。
⑥ 後輪	駆動輪です。(介助用の場合は主輪です。)
⑥-1 ハンドリム	自走するときに使います。(自走用のみ)
⑦ 背折れ金具	車いすを折りたたむ際、さらにコンパクトになります。
⑧ シートベルト	体がずり落ちないように腰を安定させるベルトです。
⑨ 介助ブレーキレバー	介助者がブレーキを制動するとき握る部分です。
⑩ 背シート (バックサポート)	背部が寄りかかる場所です。
⑪ 座シート	座る場所です。
⑫ 側板 (サイドボード)	衣類等が車輪に巻き込まれるのを防ぎます。

4.お使いになる前に

車いすを使用する前に、安全のため各部の点検を行ってください。

<装着品の確認>

- 背シート、座シートは、しっかりと固定されていますか？
- 背折れ金具は、しっかりと固定されていますか？
- 肘掛けは、しっかりと固定されていますか？
- クロスは、しっかりと受けに収まっていますか？
- 足ベルトは、しっかりと取付けられていますか？
- ステップ板は、しっかりと取付けられていますか？

<後輪の確認>

- タイヤにキズがありませんか？異物が刺さっていませんか？
- タイヤの溝が充分残っていますか？変形していませんか？

<ブレーキの確認>

- 駐車ブレーキ及び介助ブレーキが正しく作動しますか？
- ブレーキをかけた状態で後輪が回転しませんか？

<肘掛け>

- キズや亀裂等はありませんか？

<脚部>

- ステップ板がパタパタしていませんか？
- キズや亀裂等はありませんか？

<全体的に>

- ガタつきはありませんか？
- まっすぐに走りますか？
- 各部ボルトやナットが緩んでいませんか？
- 背折れ金具がしっかりと固定されていますか？
- ワイヤーが部品等に引っかかっていませんか？

<介助者へ>

- 長期間の使用や使用頻度によっては、キャスト車輪、脚部、肘掛け等の劣化がすすむことがあります。使用前点検を励行してください。
異常がある場合は、使用を中止してください。
- 次のような場所では必ず介助者が付き添い、利用者の身体を支えるなど転倒防止に努めてください。
 - 急な坂道
 - 凹凸や段差のある場所
 - 踏み切りの横断、エレベーターの乗り降りなどの溝のある場所
 - その他危険が考えられる場所
- 車いすに乗って介助しないでください。
- 利用者の身体の一部及び衣服が、タイヤに触れたり挟まったりしないよう注意してください。
- 利用者の身体の一部及び衣服が、建物、通行者及び地面に触れたり挟まったりしないように注意してください。
- 重い荷物を車いすに載せたり、押手に提げたりしないでください。

5.使用方法

車いすの拡げ方

①左右に拡げます。

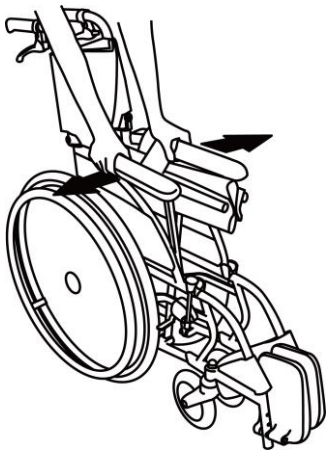

駐車ブレーキをかけます。車いすの前方または後方に立ち、左右の肘掛けを持って両側に軽く拡げます。

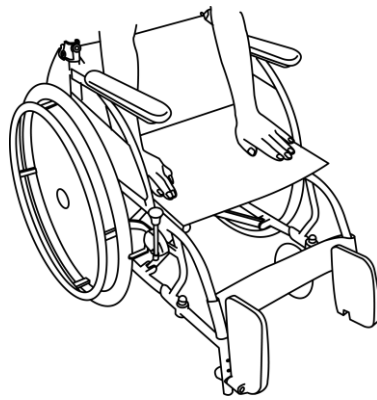

片方のフレームを持ち上げて車輪を少し地面から浮かせ、シートパイプ部分を上から手で押し下げます。

⚠ 注意

- シートパイプの横や下に手や指を置かないでください。
挟まってケガをする恐れがあります。

シート

- 背シートが張りすぎていることを確認し、シートパイプをシート受けに確実にに入れてください。
フレームが変形して、事故の原因となります。

シート
シート(クロス)受け
シート(クロス)パイプ

②背もたれを起こします。

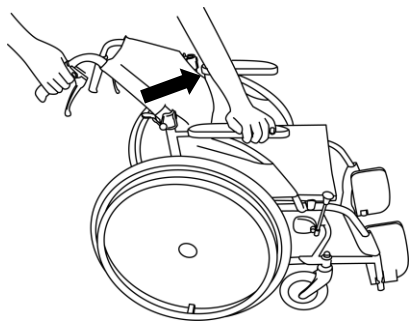

車いすの押手部分を持ち、上方(矢印の方向)へ引き起こすように持ち上げてください。
※このとき、駐車ブレーキを使用するか、片側の手で車いすが動かないように支えていてください。

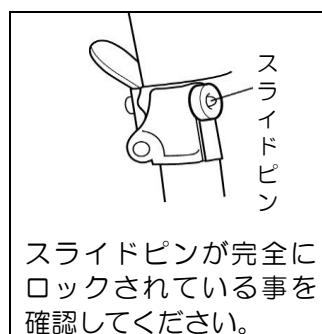

⚠ 注意

- 矢印の箇所に手や指を置かないでください。
挟まってケガをする恐れがあります。
- 背折れレバーが⊗の向きになっていることを確認して操作してください。
回転したまま使用するとレバーが破損する恐れがあります。

③ステップ板を取り付け、調整します。

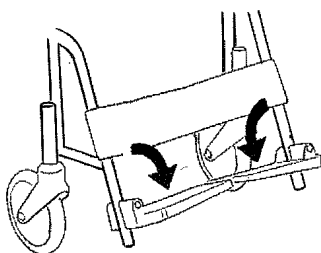

左右に跳ね上げられているステップ板を矢印の向きに下ろしてください。

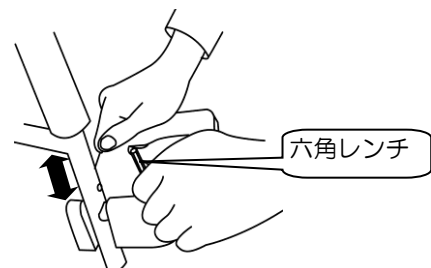

付属品の六角レンチを使って、ステップ板を適当な高さの取り付け穴へ合わせた後、ボルトを完全に締めてください。

車いすのたたみ方

①ステップ板を跳ね上げます。

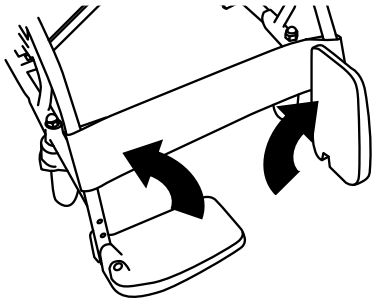

⚠ 警告	
	車いすから降りる際、絶対にステップ板の上に乗らないで下さい。 車いすごと転倒し、大変危険です。

駐車ブレーキをかけ、ステップ板を閉じるように上方へ（矢印の方向へ）跳ね上げます。
※ステップ板を内側にたおした状態のままだと、折りたたみが出来ません。折りたたみの際はステップ板が上方へ跳ね上げられていることを確認ください。

②背もたれを折りたたみます。

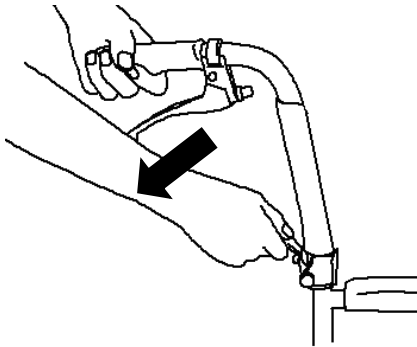

押手を握り、一方の手で背折れ金具のレバーを後方へ引きながら（もしくは前方へ倒しながら）押手を倒します。また、反対側も同様に倒してください。

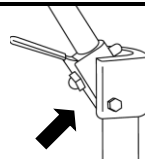
⚠ 注意	
	矢印の箇所に手や指を置かないでください。 挟まってケガをする恐れがあります。
	背折れレバーが図の向きになっていることを確認して操作してください。 回転したまま使用するとレバーが破損する恐れがあります。

③シートを折りたたみます。

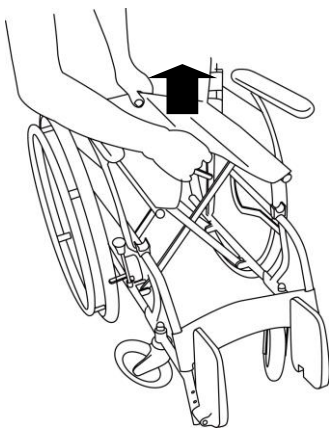

座シートの前方と後方の中央部を同時に持ち上げます。

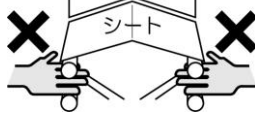
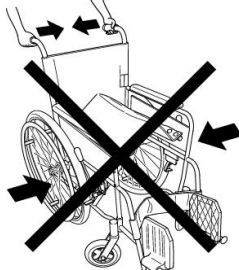
⚠ 注意	
	シートパイプの横や下に手や指を置かないでください。 挟まってケガをする恐れがあります。
	折りたたむ際に、押手を持って左右から押し縮めないで下さい。 フレームの破損の原因となります。

6.シートベルトの使用法

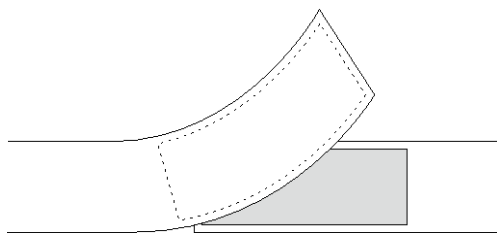

車いすに深く腰掛け、面ファスナーの接着部分を10cm以上重ね合わせてしっかりと留めてください。



⚠ 注意

- シートから落ちるおそれがあるので必ずシートベルトを使用してください。
転落事故の原因となります。
- 面ファスナーに糸くず・汚れなどがついたときは取り除くか、シートベルトを交換してください。
接着力が弱まり、事故の原因となります。
※面ファスナーの接着力が弱くなった場合、シートベルトの交換が必要です。

※転倒防止に充分配慮してください。

乗車・降車・移乗の際には不安定になりやすいため、転倒しやすくなります。

転倒しないよう、

- ・転倒防止金具(オプション)をご利用いただく
 - ・車いすの後方を人が支える
 - ・車いすの後方をベッドや壁に押し付ける
- などの方法で充分配慮してください。

7.ステップ板の高さ調整方法

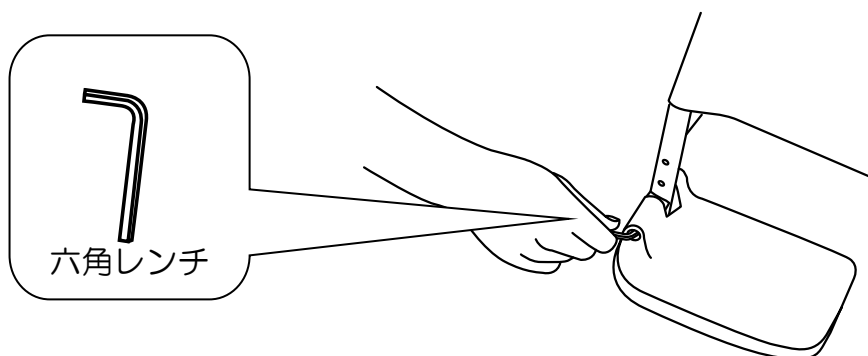

付属品の六角レンチを使って、ステップ板を適当な高さの取付穴へ合わせ
た後、ボルトを完全に締めてください。

8.ブレーキの使用法

駐車ブレーキ

※車いすへの乗り降りや、一時停止する際は、必ず駐車ブレーキをかけて車いすが固定されていることを確認してください。

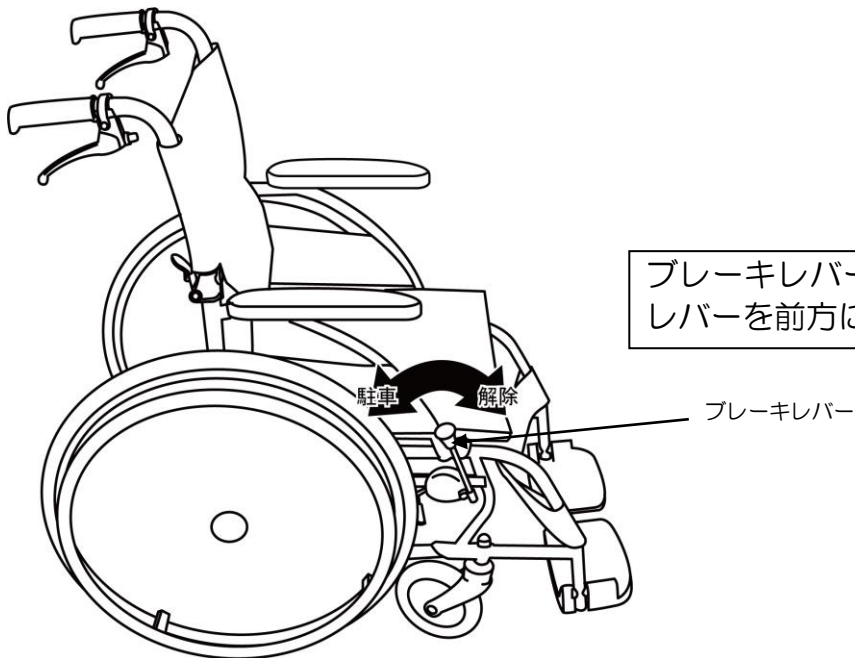

ブレーキレバーを後方に引くとロックし、レバーを前方にすると解除されます。

⚠ 注意

- 車いすに乗り降りする際、一時停止する際は、必ず駐車ブレーキをかけて車いすが固定されていることを確認してください。
- 傾斜地や平坦でないところでは駐車しないでください。
傾斜地や滑りやすい床面では駐車ブレーキをかけても車いすが動く場合があり、大変危険です。
- 駐車ブレーキのレバーは作動方向以外に力を加えないでください。
また、必要以上に力を加えないでください。ブレーキが変形・破損する恐れがあります。
- 駐車ブレーキは必ず手で操作してください。
足などで操作するとブレーキが破損する恐れがあります。



介助ブレーキ（バンド式）BML 専用

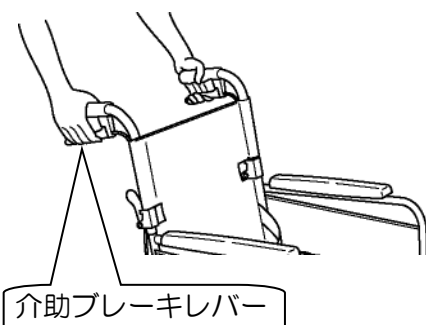

ブレーキレバーを握ると制動ブレーキがかかり、離すと解除します。

⚠ 注意

- ブレーキワイヤーは安全のために 1 年に 1 度、定期的に交換してください。
- ブレーキレバーは介助者が必ず両方同時に掛けてください。

9.お手入れの方法

■金属部分（フレーム、車輪等）

フレームなどの金属部は、乾いた布でよく汚れを落として、自動車用のワックスをかけ、乾いた布で拭き取ってください。スポークの通常のお手入れは、水を用いずに汚れを落とす程度で充分です。凹凸のある部分の汚れ、頑固にこびり着いた汚れは、市販の中性洗剤を用いてください。

■樹脂（プラスチック）部

樹脂部品には、市販の中性洗剤をご使用ください。

■シート類

シート部分をぬるま湯で拭き、きれいな水で仕上げ拭きを行い、乾かしてください。市販されている防水加工用のスプレーなどを用いての防水加工をお勧めします。防水加工を行う場合は、ご使用になる防水加工用商品の説明書をよくお読みください。

<汚れがひどいとき>

- 汚れがとれにくい場合は、中性洗剤を染み込ませた布で汚れを拭き取り、その後、水で濡らした布で洗剤を拭き取ってください。
- しみは、スポンジまたは柔らかいブラシを用いて取り除いてください。
- 洗う場合は、ぬるま湯で手洗いしてください。洗濯機、乾燥機の使用はお避けください。

⚠ 注意

- 熱湯やオゾンで洗淨しないでください。
故障・変質・変色の原因となります。
- 中性洗剤以外を使用しないでください。
中性洗剤以外を使用した場合変質・変色・傷みの原因となります。
- シンナーやベンジンなどの揮発性のものは使用しないでください。
変質・変色・傷みの原因となります。
- たわし、みがき粉および硬いブラシは使用しないでください。
傷みの原因となります。

10.保管についてのお願い

車いすはお手入れの後、安全な場所に保管してください。

⚠ 注意

- 下記のようなところに車いすや部品を放置しないでください。
 - ・車道に近いところ
 - ・路面に段差や凸凹のあるところ
 - ・海沿いの屋外(潮風の当たるところ)
 - ・非常口、消火器、消火栓の前
 - ・ストーブなど火気を使用し高温になる場所
 - ・子供がいたずらをする恐れのある場所
 - ・人通りのあるところ
 - ・湿気の多いところ
 - ・雨、風のアたる場所
 - ・直射日光の当たる場所（車内も含む）
 - ・坂道
 - ・暑い日や寒い日の戸外
 - ・ほこりの多い場所

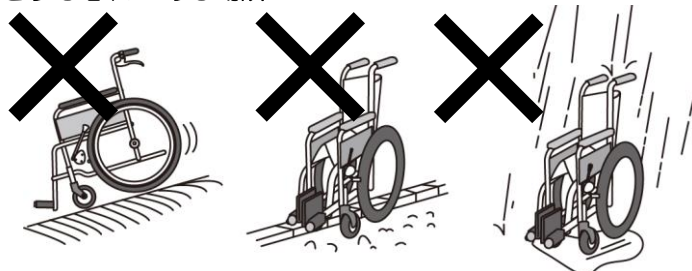

11.車いすの保守・点検

1ヶ月に一度は安全点検を行ってください!!

■タイヤに空気は充分入っていますか？



空気入タイヤをご使用の場合は、空気圧にご注意ください。

タイヤの性質上空気は自然と減っていきます。1ヶ月に1回は空気を入れてください。

英式バルブはタイヤ内圧を測定できない構造となっており※1、下の適正空気圧は当社標準装備の虫ゴム付バルブを使用した場合の推奨空気圧となっております。スーパー虫ゴム、楽々バルブなど他のバルブに交換した際は下表の値が適正にはなりませんのでご注意願います。

なお適正空気圧は、バルブ付近もしくはタイヤの側面に記載されています。空気圧が低すぎると駆動が重くなり、そしてブレーキの効きが悪くなります。また空気圧が高すぎると破裂の原因となります。

[適正空気圧]

24×1 3/8 : 400kPa	22×1 3/8 : 460kPa	22×1 : 700kPa
20×1 3/8 : 490kPa	18×1 3/8 : 460kPa	16in 以下一般 : 360kPa

[目安]

タイヤを手で押してやや硬い程度(軟式野球ボール程度の硬さ)に空気を入れてください。

[注意] ※1 弊社の車いすに使用している「英式バルブ」は、自動車等に使用している米式バルブと違い、チューブ内の空気圧を圧力ゲージによって測定することが構造上できません。(英式バルブは空気が一方的に入るだけで漏出させることができない構造になっており、圧力ゲージでの圧力測定ができません。)正しく空気圧を管理していただくため、空気を入れる際は『圧力ゲージ付空気入れ』をご使用いただき、その圧力ゲージを目安に上記適正空気圧に合わせてお使いください。

■タイヤの溝は充分認識できますか？

タイヤの減りが激しいものはパンクの原因になったり走行性やブレーキの効きが悪くなるので交換が必要です。また、タイヤやキャストのひび割れにもご注意ください。

■駐車ブレーキはしっかり効きますか？



タイヤの空気圧が下がると駐車ブレーキの効きが弱くなります。

空気圧のチェックとともにブレーキの取付ネジの緩み、ブレーキ本体のガタなどがないかご確認ください。もし、異常がございましたら、直ちにご使用をお止め頂き、すぐにお買い上げの販売店までご連絡ください。

■変な音がしませんか？

変な音がする場合、どこでその音が発生しているかをご確認してください。ブレーキワイヤーが車輪に擦れている、ベアリング部の油分が不足しているなどの原因が考えられます。

お買い上げの販売店までご連絡ください。

■四点接地していますか？

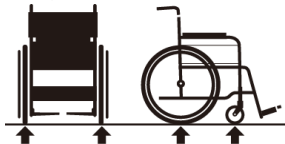

前輪二輪と後輪二輪が接地しているかご確認ください。

四点接地していない場合、フレームの歪みやネジの緩みが考えられます。直ちにお買い上げの販売店までご連絡ください。

■まっすぐ進みますか？

平地で車いすを左右均等な力で押してください。自然に曲ってしまう場合、どこかが歪んでいる可能性があります。お買い上げの販売店までご連絡ください。



■シートに破損やたるみ、傷みはありませんか？

湿気の影響を受けたり長時間続けてご使用になるとシートに破損・たるみが発生します。座り心地を損なわない姿勢が保ちにくくなりますので、たるみ・破損が著しい場合は交換をおすすめします。

■ネジの緩みはありませんか？

ガタがある場合は、ネジの緩みや脱落が考えられます。直ちにご使用を中止し、すぐにお買い上げの販売店までご連絡ください。

異常が見つかったらご使用を中止してください。

■きちんと折りたためますか？



折りたたみに異常がある場合、ネジの緩みや可動部分の油切れが考えられます。お買い上げの販売店までご連絡ください。

■車輪やキャスタはしっかり固定されていますか？

車輪を留めているボルト、キャスタを留めているボルトは緩んでいませんか？緩んでいると使用中突然車輪やキャスタが外れて転倒するなど大変危険です。お買い上げの販売店までご連絡ください。

■ハンドリムはしっかり固定されていますか？

ハンドリムにガタがある場合、取り付けネジの緩みが考えられます。お買い上げの販売店までご連絡ください。

■介助ブレーキはしっかり効きますか？

介助ブレーキがスムーズに作動すること、しっかりと効くことをご確認ください。異常がある場合は、お買い上げの販売店までご連絡ください。

■ブレーキワイヤーは切れていませんか？

ブレーキワイヤーは切れていませんか？ブレーキが効かなかったり、事故の原因になります。安全のため、1年に1度はワイヤーを交換してください。

■洗浄の際には、水、お湯または中性洗剤をご使用ください。

- 中性洗剤以外の洗剤を使用しないでください。
- シンナーやベンジン・アルコールなどの揮発性のものは使用しないでください。
- たわし、みがき粉および硬いブラシは使用しないでください。
- オゾン消毒はしないでください。ゴム材料の収縮などの原因になります。変質・変色・傷み・割れの原因となります。

⚠ 注意

- スパナやドライバーなどの工具を使用して締め付ける場合、薄手の手袋をご使用ください。
- 異常が見つかったら直ちにご使用を中止してお買い上げ頂いた販売店へご相談ください。

12.譲渡・貸与する場合

本製品を他のかたに譲渡・貸与する時は、必ず本書もあわせてお渡してください。

13.車いすの主な乗り方

警告

- 下り坂は加速がつき危険です。いつでもブレーキがかけられるよう慎重に。
- いきなり公道に出るのは危険です。屋内や庭など安全な場所で練習しましょう。
- 車道はできるだけ通らず、歩道や十分な幅のある路側帯を通りましょう。

車いすは歩行者として取り扱われます。
歩行者としての交通ルールを守りましょう。

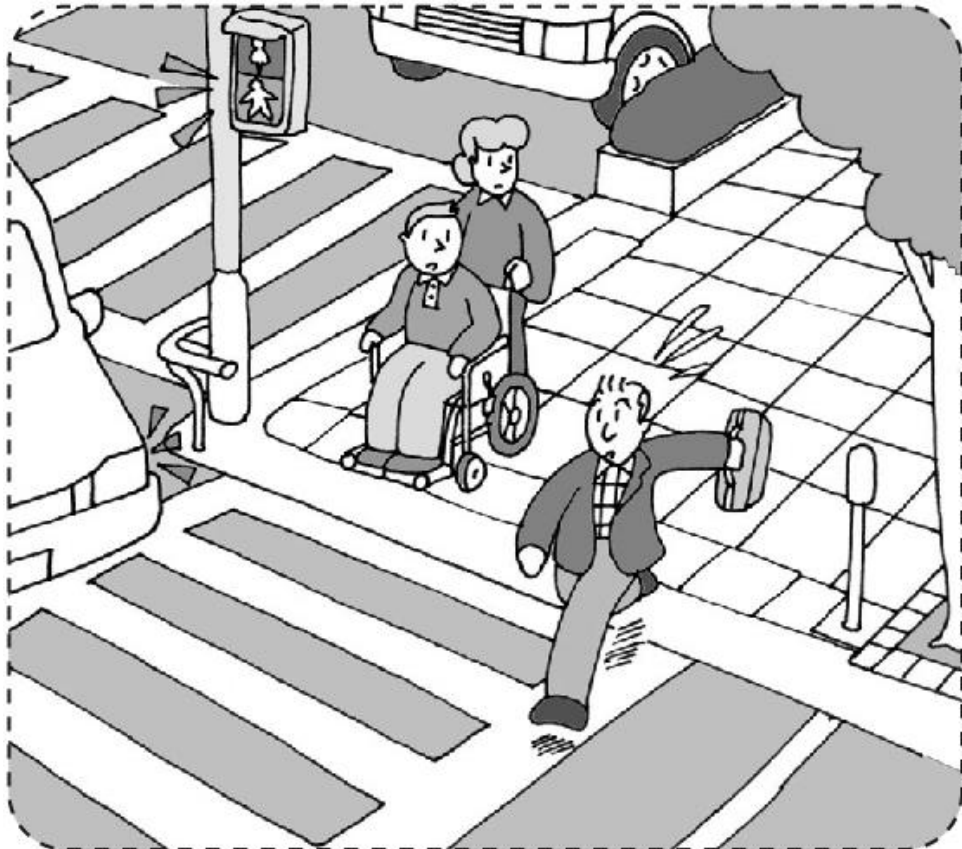

- 「自転車及び歩行者専用」、「歩行者専用」のマークのある歩行者専用道路も通ることができます。
- 信号機のある場所では、「青」が点滅中に横断するのは危険です。「青」信号を待ちましょう。

焦らずゆとりを持った横断、走行を心掛けましょう。

注意

- 車いすは乗り物ですから、定期点検が必要です。
長期の使用によって劣化が生じます。異常が発生した場合は、直ちに使用を中止してください。

※転倒防止に充分配慮してください。

(転倒防止金具(オプション)を使用する、車いすの後方を支えるなどの方法があります。)

■移乗

車いすに乗る方を介助者がベッドなどから移す方法です。双方にとって安全で負担の少ないことが重要です。



介助者が片足を相手の膝の間に差し込んで、腰を支えながら立ち上がらせます。



介助者の膝で相手を支えながら、車いすの方へお尻を向けます。



ゆっくりと腰を下ろしてもらいます。
※「いち、にの、さん」と声をかけながらおたがいに協力しましょう。

■外出

車いすの安全な使い方は、“ゆっくり”“確実に”と“シートベルト着用”が基本です。

[坂道]



<上り坂>

押す人は身体を少し前に倒して、押し戻されないよう、一歩ずつしっかりと押します。



<下り坂>

坂を下るときはブレーキを軽く使いながら、後ろ向きに一歩ずつ下ります。
また、シートベルトを必ずご利用ください。

[段差のある場所]



<上がるとき>

ティッピングレバーを踏んで前輪を上げて進み、続いて後輪を押し上げます。

<下るとき>

後ろ向きでまず後輪をおろし、ティッピングレバーを踏んで前輪を上げたまま後進し、ゆっくりと下ろします。
※階段では車いす全体を持ち上げてください。

[溝越え]

※予め溝の大きさを確認し安全に渡れる場合のみ実施してください。

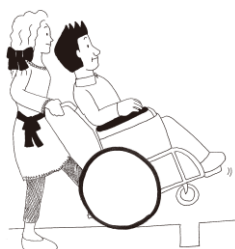

①「キャスト上げ」の要領でティッピングレバーを踏んで押手を押し下げ、キャストを上げます。
※この時、必ず声をかけてから行ないます。



②キャストを上げたまま前に進み、溝を越えた向こう側にキャストをゆっくり下ろします。

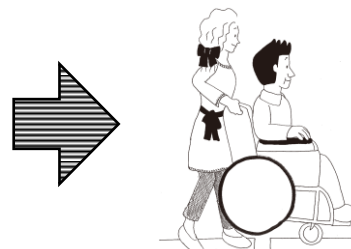

③次に後輪を持ち上げて前に進み、溝を完全に越えたところでゆっくりと後輪を下ろします。

13.仕 様

<各部寸法>..... 記載の寸法や重量は設計値であり、実際の車体とは多少誤差がある場合があります。

品名・名称		標準仕様・規格			
		BML22-4OSB	BML20-4OSB	BML16-4OSB	BML14-4OSB
座 幅	(mm)	400			
前座高	(mm)	430	405	430	405
後座高	(mm)	400	375	400	375
レッグ長さ	(mm)	305・330・355			
シート奥行き	(mm)	400			
背もたれ高さ	(mm)	420			
肘掛け高さ	(mm)	230			
全高	(mm)	880	855	880	855
全長	(mm)	950	930	940	
全幅	(mm)	610		585	
折りたたみ	全高 (mm)	675	650	675	650
	全長 (mm)	935	910	850	
	全幅 (mm)	330		300	
重量 (kg)		11.7	11.2	10.3	9.9
使用者最大体重	(kg)	100kg (積載物含む)			

<各部仕様>.....

品名・名称		標準仕様・規格			
		BML22-4OSB	BML20-4OSB	BML16-4OSB	BML14-4OSB
フレーム形式		アルミフレーム 立体式クロス			
後輪		22in 超軽量ソフト車輪	20in 超軽量ソフト車輪	16in 超軽量ソフト車輪	14in 超軽量ソフト車輪
前輪		7in 黒ニューソフト ナット固定式	6in 黒ニューソフト ナット固定式	7in 黒ニューソフト ナット固定式	6in 黒ニューソフト ナット固定式
	キャスト車輪	7in 黒ニューソフト	6in 黒ニューソフト	7in 黒ニューソフト	6in 黒ニューソフト
	ヨーク	7in ナット固定式 樹脂ヨーク	6in ナット固定式 樹脂ヨーク	7in ナット固定式 樹脂ヨーク	6in ナット固定式 樹脂ヨーク
背シート		調整なしシート (2色選択)			
座シート		調整なしシート (2色選択)			
シートベルト		面ファスナー式 黒色			
肘掛け		固定式 BML用ショートパッド 黒色			
ハンドグリップ		1.反射板付き 黒色			
駐車ブレーキ		ミニエッグS			
脚部		固定式			
	ステップ板 足ベルト	s 黒色 標準式 黒色			

*この車いすの後輪のハブ軸は 1/2 -20UNF のねじを使用しております。また、シート・バックサポート部には十字穴付きタッピングねじを使用しております。

14.製品記録

アフターサービスなどを的確に受けるため、車種・製造年月を記録しておいてください。

車 種	
製 造 年 月	年 月

<シール貼付位置>

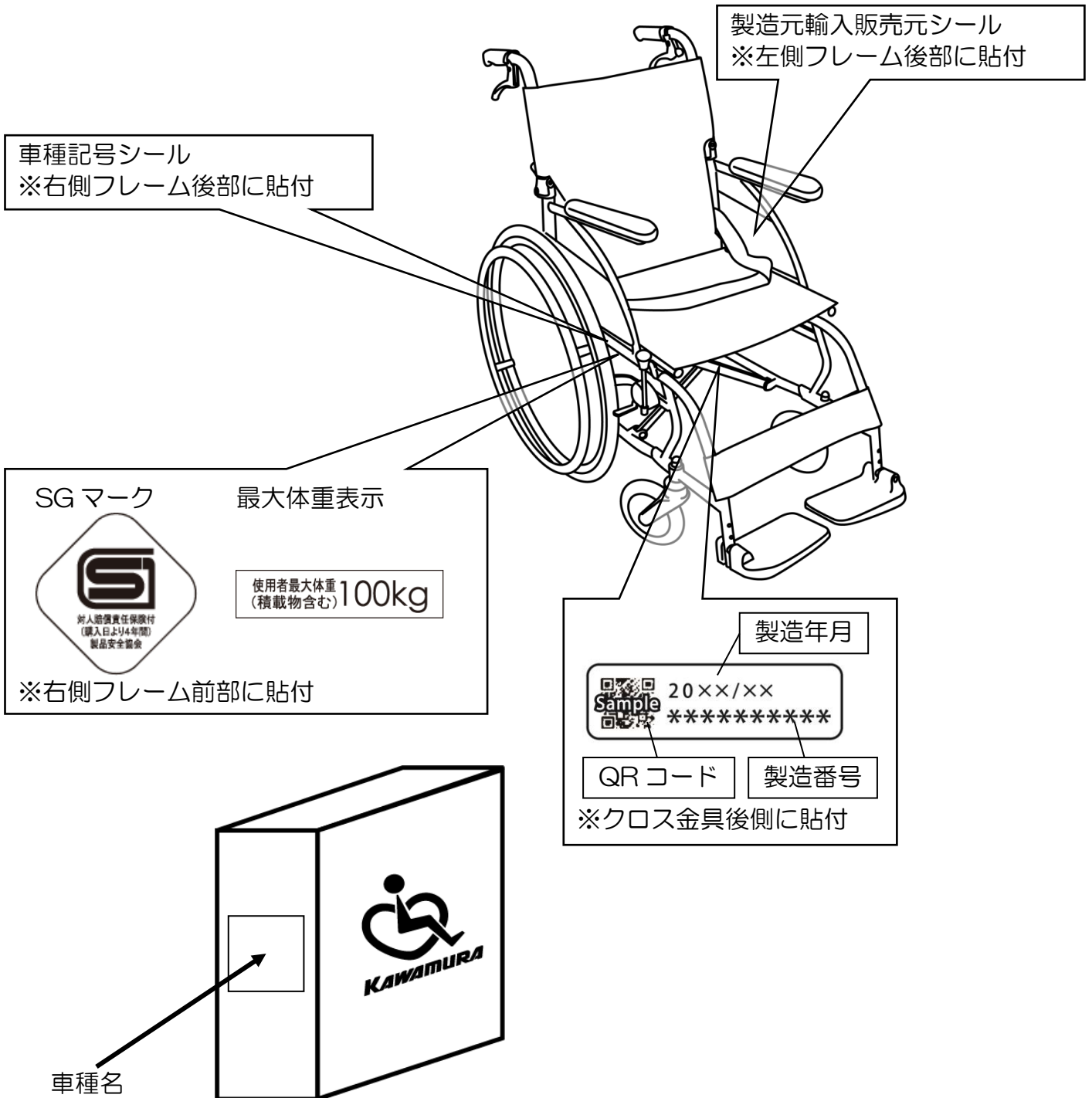

カムフラサイクル

■本社	〒651-2411	兵庫県神戸市西区上新地 3-9-1	TEL078-969-2800
■東京サービスセンター	〒110-0013	東京都台東区入谷 1-8-3	TEL03-3874-3511
■名古屋サービスセンター	〒487-0027	愛知県春日井市松本町 1-3-11	TEL0568-52-4800
■本店サービスセンター	〒651-2411	兵庫県神戸市西区上新地 3-9-1	TEL078-969-2800
■福岡サービスセンター	〒819-0055	福岡県福岡市西区生の松原 1-18-3	TEL092-882-4722

■神戸工場 ■神戸第二工場 ■いなみの工場

本書に記載の意匠、仕様および部品は性能向上の為に一部予告なく変更することがあります。修理・お手入れ・お取扱いなどのご相談は、まずお買い上げ頂いた販売店へお申し付けください。転居や贈答品などでお困りの場合は、製品名・車種をご確認のうえ上記までご相談ください。

保証規定

弊社の定める保証とは、保証期間内に正常な使用状態において故障が生じた場合に限り、無償にて修理を行うことをお約束するものです。

1. 取扱説明書、本体貼付ラベル等の注意書きに従った正常な使用状態で、お買い上げ日より1年以内に故障した場合は無償修理または交換いたします。(下記記載の消耗部品は含みません。)
2. 無償保証期間内に故障して修理を受ける場合は、お買い上げ頂いた販売店へご連絡ください。
3. 無償保証期間内でも次の場合には保証適用除外となります。
 - イ) ご使用による消耗および取扱不注意による破損
例) タイヤの磨耗およびパンク、ワイヤー、シート、ステップ板の破損等
 - ロ) 地震、台風、水害などの天災および事故、火災による焼失・破損
 - ハ) お取扱の不注意、操作未熟ならびに故意または過失など誤って使用されたことによる破損
 - ニ) 保全上の不備および弊社以外で行った修理や改造等による破損
 - ホ) 弊社が指定する純正部品以外のパーツ等の使用により発生した破損
 - ヘ) 一般に車いすが走行しない場所、または特殊な状態での使用による破損
 - ト) 製品本来の使用目的にそぐわない使用による故障および破損
 - チ) 日本国外でご使用の場合
 - リ) 保証書の提示がない場合

■消耗部品

 - ・キャスト輪
 - ・シート類
 - ・ワイヤー
 - ・ステップ板(板バネ)
 - ・バンドブレーキカバー
 - ・肘当て
 - ・車輪(タイヤ、チューブ、虫ゴムなど)
4. 保証書は再発行いたしませんので紛失しないよう大切に保管してください。
5. 補修用性能部品は、製造打ち切り後5年保有しています。性能部品とは、その製品の機能を維持するために必要な部品です。
6. 保証書にご記入頂いた個人情報は、保証期間内のサービス活動及びその後の安全点検の為に記載内容を利用して頂く場合がございますので、ご了承ください。

保証書	
製品名 <u>BMLシリーズ</u>	販売店名 _____
品番 _____	住所 〒 _____ (印)
お客様名 <u>サン</u> 様	TEL () -
ご住所 〒 _____	お買い上げ年月日 _____ 年 _____ 月 _____ 日 (保証期間上記より1年間)
TEL () -	製造販売元 株式会社カワムラサイクル 〒651-2411 兵庫県神戸市西区上新地 3-9-1 TEL078-969-2800

一度使用された製品は、原則としてお取替えできません。
お問い合わせは、お買い上げいただいた販売店へお申し付けください。

BMLシリーズ
2021年11月版