

酸素ボンベ架台の取扱説明書(KMD用)

このたびは酸素ボンベ架台をお買い上げ頂き、誠にありがとうございます。
この取扱説明書は、商品を安全にご使用いただくために必要な注意事項や正しい使用方法が記載されています。

- 酸素ボンベ架台をお使いになる前に、必ずこの「取扱説明書」をよくお読みいただき、正しく安全な取扱方法を理解してください。
- この「取扱説明書」はお読みになった後も、いつでもご覧になれる場所に保管して下さい。
- ご不明の点がありましたら、お買い上げの販売店にご相談の上、正しくご使用下さい。

同梱部品

- 酸素ボンベ架台 [1ヶ]

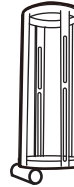

(φ100mm以下用またはφ130mm以下用)

- 取付金具 [1ヶ]



- ボルト(小) [2ヶ]



- 平ワッシャ(小) [4ヶ]



- ナイロンナット(小) [2ヶ]



- ボルト(大) [1ヶ]



- 平ワッシャ(大) [2ヶ]



- Sワッシャ(大) [1ヶ]



- 六角ナット(大) [1ヶ]



必要な工具

- 19mmスパナ [2本]

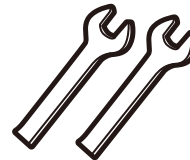

- 10mmスパナ [2本]

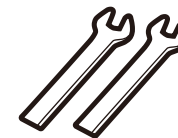

⚠ 注意

- ネジがしっかり固定されていない場合、ケガや事故の原因になります。
- 作業をされる際には、軍手を着用して下さい。
- ネジの緩みがないか定期的に点検して下さい。

お買い上げの製品は、改良などにより「取扱説明書」の内容と一部異なる場合がございます。

株式会社カワムラサイクル

〒651-2411 兵庫県神戸市西区上新地3丁目9番1 TEL:078-969-2800

2020.05

取付位置

お持ちの車のいすの様で酸素ボンベ架台取付穴位置をご確認ください。

KMD-A

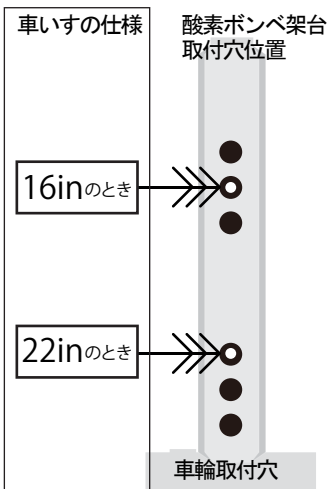

KMD-B/C

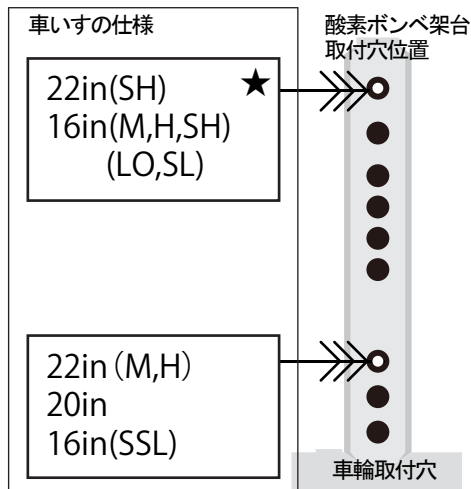

取付方法

- ② ティッピングレバーに酸素ボンベ架台下のパイプを差し込みます。
左図の仕様を確認し、酸素ボンベ架台取付穴位置に取付金具の穴を合わせます。

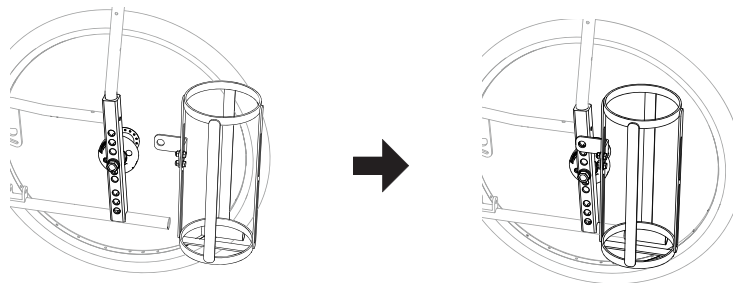

- ③ ボルト(大)、平ワッシャ(大)、Sワッシャ(大)、六角ナット(大)の順に取付け、図の様にスパナ(19mm)で締め付けます。
車いすを倒すと作業がしやすくなります。

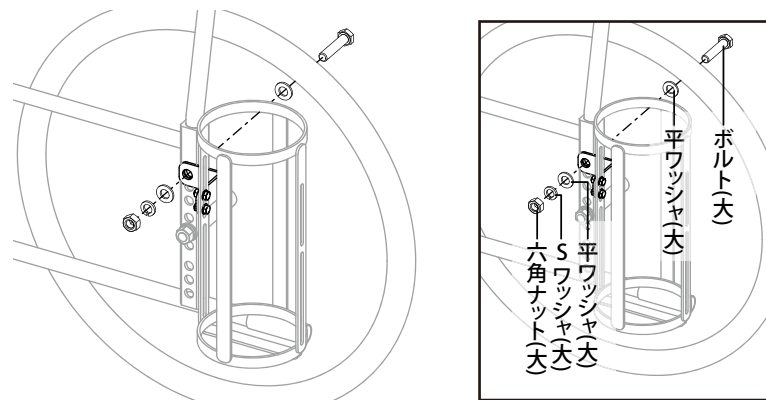

取付方法

必ず駐車ブレーキを掛けた状態で作業をして下さい。

- ① 下図の様に、酸素ボンベ架台の内側からボルトを通し、取付金具を固定します。
この時、ナイロンナット(小)は仮止めしておきます。

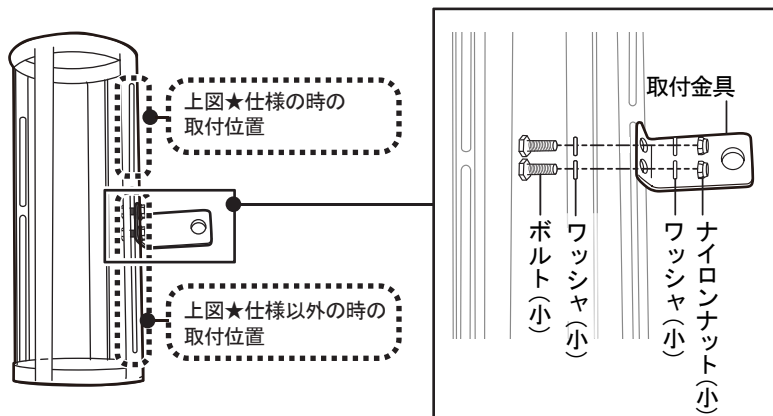

- ④ “①”で仮止めしておいたナイロンナット(小)をスパナ(10mm)で固定しながら、ボルト(小)をスパナ(10mm)で締め付けると取付完了です。