

KY20340

取扱説明書

自走用シャワー用車いす

KS7



● 目次 ●

ご参考	1
安全に関するご注意	2
1. 同梱部品の確認	2
2. 安全ラベル	3
3. 各部名称	3
4. お使いになる前に	4
5. 使用方法	5
6. ブレーキの使用方法	7
7. 脚部の使用方法	8
8. お手入れの方法	9
9. 保管についてお願い	9
10. 点検・保守	10
11. 転倒防止金具の取付方法	11
12. 仕様	11
13. 製品記録	12
保証規定	15

このたびはカワムラサイクルの車いすをお買い上げいただき、誠にありがとうございます。
本書は、製品を安全にご使用していただくために必要な注意事項や正しい使用方法が記載されています。

取扱説明書は適宜更新しております。最新版を弊社ホームページからダウンロードしていただけます。

<https://www.kawamura-cycle.co.jp>

※ご使用になる前に必ず本書をお読みください。また、ご使用の際には必ず本書を携帯していただき
必要なときにいつでもご覧になれるよう大切に保管してください。

保証書は本書裏表紙に記載されていますので、お買い上げいただいた取扱店より記入をお受けください。

カワムラサイクル

[ご参考]

介護保険法では、入浴介護に関連した基準が定められています。

◆指定居宅サービス等の事業の人員、設備及び運営に関する基準 (平成11年3月31日 厚生省令第37号)

第三章 訪問入浴介護

第50条(指定訪問入浴介護の具体的取扱方針)

- 一 指定訪問入浴介護の提供に当たっては、常に利用者の心身の状況、希望及びその置かれている環境を踏まえ、必要なサービスを適切に提供する。
- 二 指定訪問入浴介護の提供に当たっては、懇切丁寧に行うことを旨とし、利用者又はその家族に対し、サービスの提供方法等について、理解しやすいように説明を行う。
- 三 指定訪問入浴介護の提供に当たっては、介護技術の進歩に対応し、適切な介護技術をもってサービスの提供を行う。
- 四 指定訪問入浴介護の提供は、一回の訪問につき、看護職員一人及び介護職員二人をもって行うものとし、これらの者のうち一人を当該サービスの提供の責任者とする。ただし、利用者の身体の状況が安定していること等から、入浴により利用者の身体の状況等に支障を生ずるおそれがないと認められる場合においては、主治の医師の意見を確認した上で、看護職員に代えて介護職員を充てることができる。
- 五 指定訪問入浴介護の提供に当たっては、サービスの提供に用いる設備、器具その他の用品の使用に際して安全及び清潔の保持に留意し、特に利用者の身体に接触する設備、器具その他の用品については、サービスの提供ごとに消毒したものを使用する。

◆指定居宅介護老人福祉施設の人員、設備及び運営に関する基準について (平成12年3月17日 厚生省老人保健福祉局企画課長通知 老企第43号)

第四 運営に関する基準

九 介護(基準省令第一三条)

- (二) 入浴の実施に当たっては、入所者の心身の状況や自立支援を踏まえて、特別浴槽を用いた入浴や介助浴等適切な方法により実施するものとする。
なお、入浴の実施に当たっては、事前に健康管理を行い、入浴することが困難な場合は、清しきを実施するなど入所者の清潔保持に努めるものとする。





安全に関するご注意

※ご使用になる前に必ずお読みください。

安全に関する重要な内容ですので、必ずお守りください。

[表示マークの説明]

※正しい取扱いに関する必要事項をシンボルマークで表示しています。

 危険	取扱いを誤った場合、死亡、または重傷を負うことがあり、かつその切迫の度合いが高い危害の場合を示しています。
 警告	取扱いを誤った場合、死亡または、重傷にいたる可能性が想定される場合を示しています。
 注意	取扱いを誤った場合、障害にいたる可能性または、物的損害の発生が想定される場合を示しています。
 禁止	してはいけないことを示しています。
 必ず守る	必ずしなければならないことを示しています。

なお、本書は、イラストが一部実車と異なる場合があります。

[製品の特徴・使用目的]

本製品は、入浴・シャワー用車いすです。

- 本製品は入浴（室内）用に設計されています。
- ご利用者の体を洗う事を目的としています。浴槽につけてのご利用を目的としておりません。
- 本製品は、一人乗り用です。

1. 同梱部品の確認

本製品には、以下の部品が同梱されていますのでご確認ください。

- | | |
|------------------|------|
| • 取扱説明書 | 1 冊 |
| • 転倒防止金具 | 1 台分 |
| • 工具 スパナ 13mm | 1 個 |

2.安全ラベル

- 取扱い上の重要な事項を記載した安全ラベルが貼ってあります。
- 安全ラベルをすべて読んでからご使用ください。
- 安全ラベルを汚したり、はがしたりしないでください。

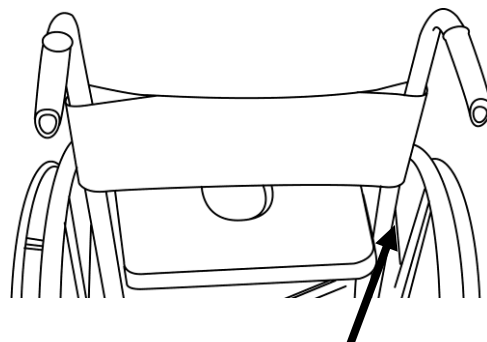

3.各部名称



- | | |
|-------------------|-------------------------------|
| ①押し手（手押しハンドルグリップ） | 介助者が車いすを操作するときに握ります。 |
| ②フット・レッグサポート | 使用者の足を支えます。 |
| ③レッグサポート | 使用者の足が後ろに落ちないように支える部品です。 |
| ④フットプレート | 使用者の足をのせる部品です。 |
| ⑤キャスト | 自在に方向転換できる小車輪です。 |
| ⑥車輪 | 主輪です。 |
| ⑦ハンドリム | 使用者が車いすを駆動するときに使います。 |
| ⑧駐車用ブレーキ | 使用者または介助者が車いすを駐停車するためのブレーキです。 |
| ⑨バックサポート | 使用者の身体を支える部品です。 |

4.お使いになる前に

車いすを使用する前に、安全のため各部の点検を行ってください。
長期間使用を続けると、劣化が生じます。
衝突等でバリが生じることもあります。裸で使用するため、しっかりと点検を行ってください。
異常や不具合が見つかったらただちにご使用を中止してください。

<装着品の確認>

- 背シート、座シートはしっかりと固定されていますか？
- フット・レッグサポートはしっかりと取付けられていますか？
- フットプレートはしっかりと取付けられていますか？
- 転倒防止金具が固定されていますか？

<ブレーキの確認>

- ブレーキが正しく作動しますか？
- ブレーキをかけた状態で駆動輪が回転しないか？

<アームサポート>

- キズや亀裂等はありませんか？

<フット・レッグサポート>

- スムーズに脱着できますか？
- フットプレートがパタパタしていませんか？
- キズや亀裂等はありませんか？

<全体的に>

- ガタつきはありませんか？
- まっすぐに走りますか？
- 各部ボルトやナットが緩んでいませんか？
- ワイヤーが部品等に引っかかかっていませんか？

万が一、ケガや事故が起きた際には早急に取扱店へご連絡ください。

消費生活用製品安全法の改訂により、製造メーカーは被害を拡大させないためにも早急な対応が求められております。

5.使用方法

車いすの拡げ方

①左右に拡げます。

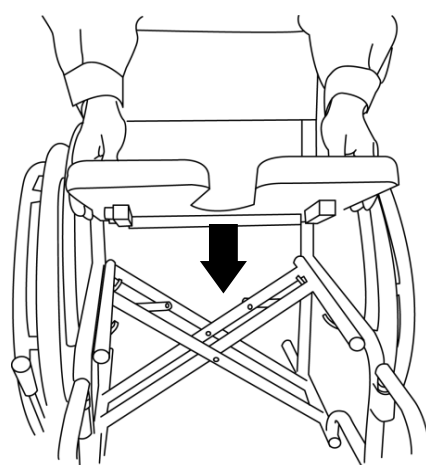
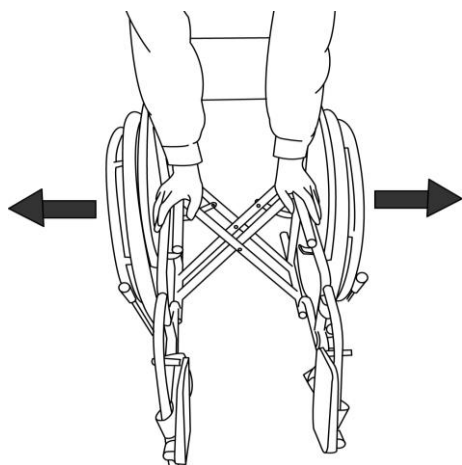

車いすの後方に立ち、片方のフレームを持ち上げて車輪を少し地面から浮かせ、座面端のパイプ部分を手で押し下げます。

座面をクロスパイプの上に載せます。このとき、座面がしっかりと固定されていることをご確認ください。

⚠ 注意

- 座パイプの横や下に手や指を置かないでください。はさまってケガをする恐れがあります。
- 座面が受けに確実に入れてください。フレームが変形したり、転倒や事故の原因となります。

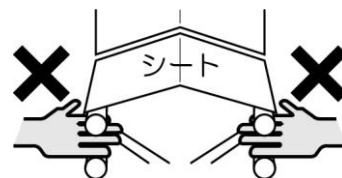

②フットプレートをおろします。

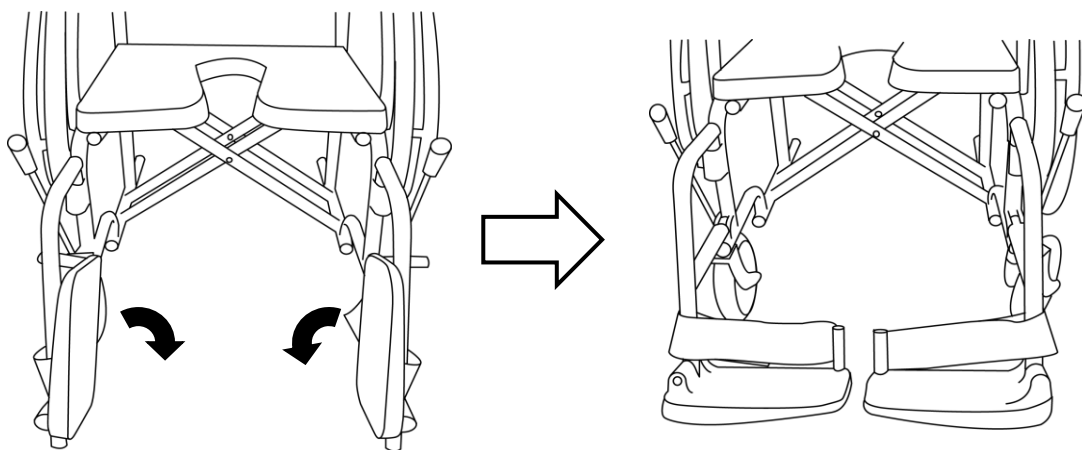

車いすのたたみ方

①フットプレートを跳ね上げます。

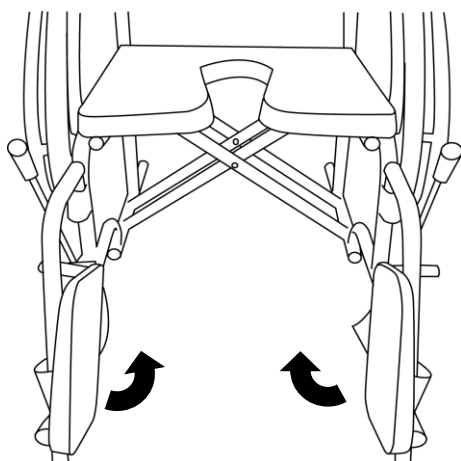

⚠ 警告	
	
車いすから降りる際、絶対にフットプレートの上に乗らないで下さい。車いすごと転倒し、大変危険です。	

フットプレートを上方へ（矢印の方向へ）跳ね上げます。

※フットプレートを内側にたおした状態のままだと、折りたたみが出来ないので、フットプレートが上方へ上がっていることをご確認ください。

②シートを外します。

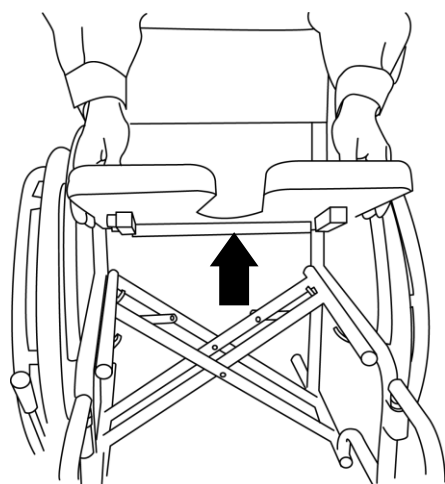

座シートを取り外します。

③フレームをたたみます。

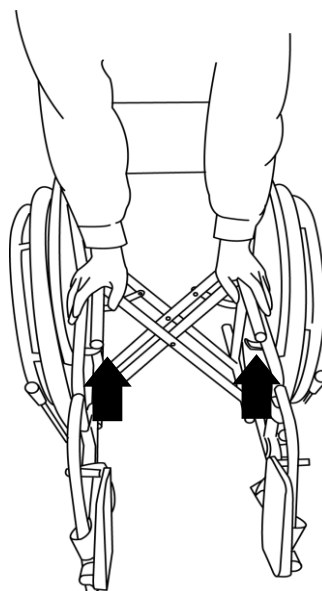

クロスパイプ部を持ち上げフレームを折りたたみます。

6.ブレーキの使用法

駐車用ブレーキ

車いす乗降には、必ず駐車用ブレーキをかけて、車いすが固定されていることをご確認ください。

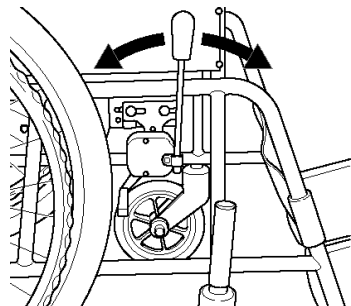

ブレーキレバーを後方に引くとロックし、レバーを前方にすると解除されます。
※空気入タイヤをご使用の場合、空気圧が低すぎると駐車用ブレーキの利きが悪くなります。目安として、タイヤを手で押してやや硬い程度（軟式野球ボール程度の硬さ）に空気を入れてください。

⚠ 警告

※一ヶ月に一度は安全点検を行ってください。

- ブレーキの利き具合が強すぎたり弱すぎたりする場合は、ご使用を中止し取扱店もしくは弊社にご相談ください。
- ブレーキは必ず手で操作してください。足などで操作するとブレーキが破損します。
- ブレーキレバーの作動方向以外に力を加えないでください。また、必要以上に力を加えないでください。ブレーキが変形・破損する恐れがあります。（駐車用ブレーキを握って立ちがるような動作はしないでください。）
- 坂道や傾斜地では駐車しないでください。駐車用ブレーキをかけても車いすが動く場合があります、大変危険です。（滑りやすい床面などでは駐車用ブレーキをかけても車いすが動く場合があります。）



⚠ 警告

- 乗り降りの際には必ず駐車用ブレーキをかけて、必ず車いすを固定してください。車いすが動いて大変危険です。
- 座面がしっかりフレームに乗っていることを確認してから、ゆっくりお座りください。
- 座面はフレームに乗せているだけです。座面上での移動には充分ご注意ください。
- 座パイプの横や下へ手や指を入れないようご注意ください。

7. フット・レッグサポートの使用法

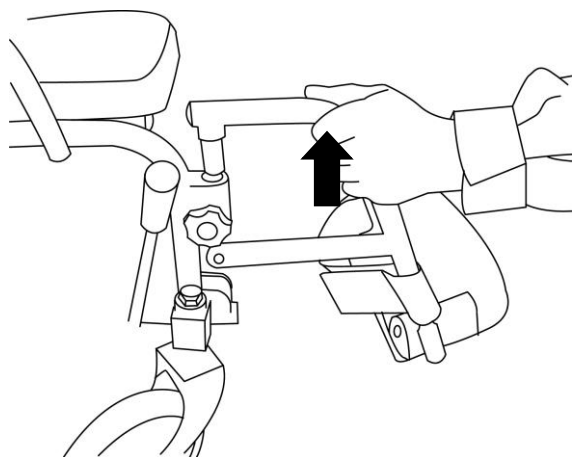

<外し方>

ノブネジを緩め、フット・レッグサポートを上を持ち上げながらはずします。

<取付け方>

フット・レッグサポートをフレームに差込み、ノブネジをしっかりと締めます。ご使用前には必ずしっかりと締まっていることをご確認ください。振動によりゆるむ場合があります、大変危険です。

注意

- 指や衣服をはさまないようにご注意ください。
- ノブネジを紛失しないようご注意ください。もし、ノブネジを紛失された場合は、お買い上げ頂いた取扱店へご相談ください。

8.お手入れの方法

■金属部分（フレーム）

凹凸のある部分の汚れ、頑固にこびり着いた汚れは、市販の中性洗剤を用いてください。ご使用後は必ず乾燥させてください。

■樹脂（プラスチック）部

樹脂部品には、市販の中性洗剤をご使用ください。

■シート類

シート部分をぬるま湯で拭き、きれいな水で仕上げ拭きを行い、乾かしてください。背もたれは取り外せますのでご使用後は干して乾燥させてください。ぬれたまま放置しますと、カビの原因になります。ご使用の際は必ず背シートを取り付けてください。取り外したままのご使用はたいへん危険ですので絶対におやめください。

<汚れがひどいとき>

- 汚れがとれにくい場合は、中性洗剤を用いてください。その後、乾燥させてください。
- しみは、スポンジまたは柔らかいブラシを用いて取り除いてください。
- 洗う場合は、ぬるま湯で手洗いしてください。洗濯機、乾燥機の使用はお避けください。

注意

- 中性洗剤以外を使用しないでください。
中性洗剤以外の洗剤を使用すると、変質・変色・傷みの原因となります。
- シンナーやベンジンなどの揮発性のものは使用しないでください。
変質・変色・傷みの原因となります。
- たわし、みがき粉および硬いブラシは使用しないでください。
傷みの原因となります。

禁止

- 熱湯やオゾンで洗浄しないでください。故障・変質・変色の原因となります。
- 絶対に背シートを取り外して使用しないでください。転倒の原因となります。

9. 保管についてのお願い

車いすはお手入れの後、安全な場所に保管してください。

注意

- 下記のようなところに車いすを放置しないでください。
 - ・車道に近いところ
 - ・人通りのあるところ
 - ・地面に段差や凹凸のあるところ
 - ・湿気の多いところ
 - ・雨風が当たるところ
 - ・海沿いの屋外（潮風の当たるところ）事故やサビ・破損の原因になります。

10.点検・保守

～～ 一ヶ月に一度は安全点検を行ってください!! ～～

■ブレーキはしっかり利きますか？

もし、異常がございましたら、直ちにご使用をお止め頂き、すぐにお買い上げの取扱店までご連絡ください。

■変な音がしませんか？

変な音がする場合、どこでその音が発生しているかをご確認ください。お買い上げの取扱店までご連絡ください。

■四点接地していますか？

前車輪二輪と後車輪二輪が接地しているかご確認ください。
四点接地していない場合、フレームの歪みやネジの緩みが考えられます。直ちにお買い上げの取扱店までご連絡ください。

■まっすぐ進みますか？

平地で車いすを左右均等な力で押してください。自然に曲ってしまう場合、どこかが歪んでいる可能性があります。原因となっている箇所の修理・交換を行ってください。

■シートに破損やたるみ、傷みはありませんか？

車いすは湿気に弱いので、雨にぬれる場所などに放置していたり、長時間続けてご使用になるとシートにカビ等が発生します。ご使用後は、本体と共に自然乾燥させてください。
背シートの面ファスナーは確実に固定してください。面ファスナーの貼り合わせが弱いと背シートがはずれ、利用者が後方へ転倒する恐れがあります。背シートのない状態では使用しないでください。

■ネジの緩みはありませんか？

ガタがある場合は、ネジの緩みや脱落が考えられます。ネジが緩んでいたなら必ずしっかりと締めてください。締めてもすぐに緩む、締まらないなどの不具合があれば、直ちにご使用をお止め頂き、すぐにお買い上げの取扱店までご連絡ください。

■車輪やキャストはしっかり固定されていますか？

車輪を留めているボルト、キャストを留めているボルトは緩んでいませんか？緩んでいると使用中突然車輪やキャストが外れて転倒するなど大変危険です。充分ご確認の上、しっかりと締めてください。

■洗浄の際には、水、お湯または中性洗剤をご使用ください。

中性洗剤以外の洗剤を使用しないでください。
シンナーやベンジン・アルコールなどの揮発性のものは使用しないでください。
たわし、みがき粉および硬いブラシは使用しないでください。
オゾン消毒はしないでください。ゴム材料の収縮などの原因になります。
変質・変色・傷み・割れの原因となります。

注意

- スパナやドライバーなどの工具の使用にて締め付ける場合、薄手の手袋をご使用ください。
- 異常が見つかったら、直ちにご使用を中止して取扱店へご相談ください。
- 保証期間後であっても、修理によって製品の機能が維持できる場合は、ご希望により有償修理をさせていただきますので、お買い上げ頂いた取扱店へご相談ください。

11.転倒防止金具の取付方法

転倒防止金具：標準Ⅱ型

必要工具：無し

転倒防止金具の奥までティッピングバーを差し込み、ノブねじでしっかり固定します。

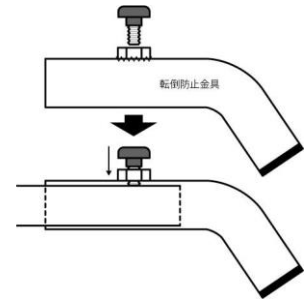

12.仕 様

品名・名称		標準仕様・規格 <KS7>
座幅	(mm)	400
前座高	(mm)	400
レッグ長さ	(mm)	360
後座高	(mm)	370
シート奥行	(mm)	380
背もたれ高	(mm)	370
全高	(mm)	830
全長	(mm)	970
全幅	(mm)	600
折りたたみ	全高	(mm) 830
	全長	(mm) 970
	全幅	(mm) 300
重量	(kg)	13.5
フレーム形式		左右折りたたみ式
キャスタ		KS用 6in ニューソフトキャスタ パッキン式
	キャスタ車輪	KS用 6in ニューソフトキャスタ車輪
	ヨーク	KS用 6in パッキン式
後輪		KS用 22in ハイポリマーノーマル式車輪
	タイヤ	ハンドリム：樹脂ホイール用 黒
	ハンドリム	22x1 3/8ハイポリマータイヤ
		樹脂ホイール用 黒
背シート		ベルトシート
座シート		脱着式 標準（クリ有り）/クリなし 赤色/黄色
アームサポート		固定式 アール型
フット・レッグサポート		脱着式 かかと受け（赤色/黄色）付
	フットプレート	r. 黒色
駐車用ブレーキ		A.ミニ駐車ブレーキ
ハンドグリップ		1.反射板付き 黒色
転倒防止金具		キャスタ無し ノブネジ固定式

※記載の重量や寸法は設計値であり、実際の車体とは多少誤差がある場合があります。

地球の環境保護のため、廃棄するときにはそのまま放置しないで
各自治体の取り決めにしたがってください。

13.製品記録

アフターサービスなどを的確に受けるため、製造番号を記録しておいてください。
車体番号はクロス金具後側に貼り付けられています。

車 種	
製 造 月	年 月

<シール貼付位置>

クロス金具後側に貼付
****年 **月
株式会社 **カワムラサイクル**



車種名

カワムラサイクル

■本社	〒651-2411	兵庫県神戸市西区上新地 3-9-1	TEL078-969-2800
■東京サービスセンター	〒110-0013	東京都台東区入谷 1-8-3	TEL03-3874-3511
■名古屋サービスセンター	〒487-0027	愛知県春日井市松本町 1-3-11	TEL0568-52-4800
■本店サービスセンター	〒651-2411	兵庫県神戸市西区上新地 3-9-1	TEL078-969-2800
■福岡サービスセンター	〒819-0055	福岡県福岡市西区生の松原 1-18-3	TEL092-882-4722
■神戸工場 ■神戸第二工場 ■いなみの工場			

本書に記載の意匠、仕様および部品は性能向上の為に一部予告なく変更することがあります。
修理・お手入れ・お取扱いなどのご相談は、まずお買い上げ頂いた取扱店へお申し付けください。
転居や贈答品などでお困りの場合は、製品名・車種をご確認のうえ上記までご相談ください。

保証規定

弊社の定める保証とは、保証期間内に正常な使用状態において故障が生じた場合に限り、無償にて修理を行うことをお約束するものです。

1. 取扱説明書、本体貼付ラベル等の注意書きに従った正常な使用状態で、お買い上げ日より1年以内に故障した場合は無償修理または交換いたします。(下記記載の消耗部品は含みません。)
2. 無償保証期間内に故障して修理を受ける場合は、お買い上げ頂いた取扱店へご連絡ください。
3. 無償保証期間内でも次の場合には保証適用除外となります。
 - イ) ご使用による消耗および取扱不注意による破損
例) タイヤの磨耗およびパンク、ワイヤ、シートの破損等
 - ロ) 地震、台風、水害などの天災および事故、火災による焼失・破損
 - ハ) お取扱の不注意、操作未熟ならびに故意または過失など誤って使用されたことによる破損
 - ニ) 保全上の不備および弊社以外で行った修理や改造等による破損
 - ホ) 弊社が指定する純正部品以外のパーツ等の使用により発生した破損
 - ヘ) 一般に車いすが走行しない場所、または特殊な状態での使用による破損
 - ト) 製品本来の使用目的にそぐわない使用による故障および破損
 - チ) 日本国外でご使用の場合
 - リ) 保証書の提示がない場合

■消耗部品

・キャスト	・シート類	・ワイヤ
・フットプレート	・ブレーキ	・肘当て
・車輪（タイヤなど）		
4. 保証書は再発行いたしませんので紛失しないよう大切に保管してください。
5. 補修用性能部品は、製造打ち切り後5年保有しています。性能部品とは、その製品の機能を維持するために必要な部品です。
6. 保証書にご記入頂いた個人情報は、保証期間内のサービス活動及びその後の安全点検の為に記載内容を利用して頂く場合がございますので、ご了承ください。

保証書	
品番 <u>KS7</u>	取扱店名 _____
お客様名 _____	住所 〒 _____ (印)
ご住所 〒 _____	TEL () _____
TEL () _____	お買い上げ年月日 _____ 年 _____ 月 _____ 日 (保証期間上記より1年間)
	製造販売元 株式会社カワムラサイクル 〒651-2411 兵庫県神戸市西区上新地 3-9-1 TEL078-969-2800

一度使用された製品は、原則としてお取替えできません。

お問い合わせは、お買い上げいただいた取扱店へお申し付けください。

KS7

2025年12月版