

リクライニング シリーズチャート

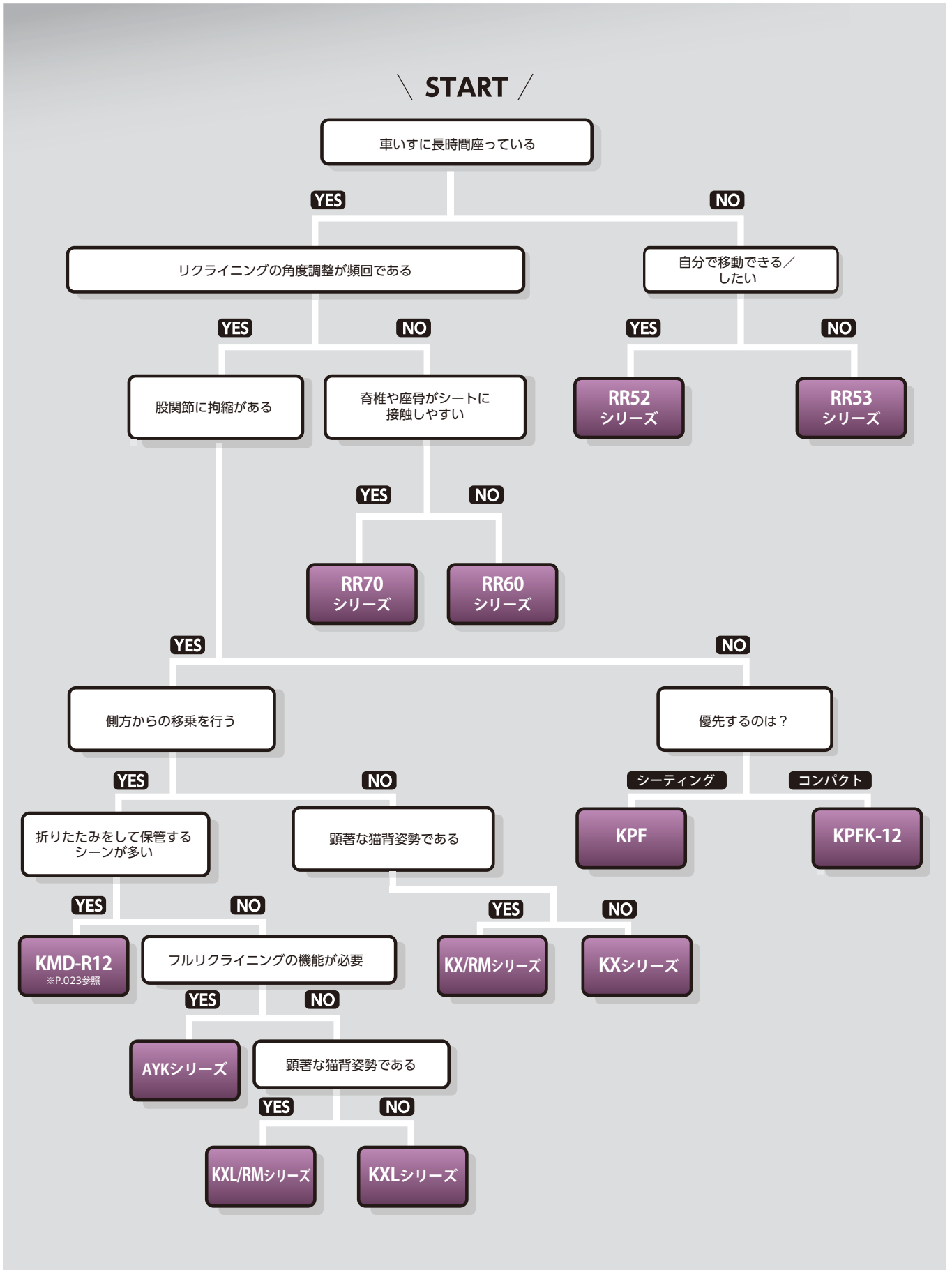

リクライニングのくつろぎ感、ティルトによる安定性など
姿勢保持や座り心地を重視したタイプです。

リクライニング

“Reclining” Wheelchair



くるーん	059
RR52	061
RR53	062
RR60/RR70	063
クリオネット	064
KX	065
KXL	066
KPF	067
寸法表	069

姿勢保持のお手本!!KPFのコンパクトタイプ



動画をチェック

補装具
レディ
メイド式

くるーん

介助用 **12**車輪 **6**キャスト
インチ×インチ



KPFK-12
シート:No.102

参考価格 **¥247,000** 非課税

KPFK-12

低床 (21.5kg)

TAIS:00160-000250

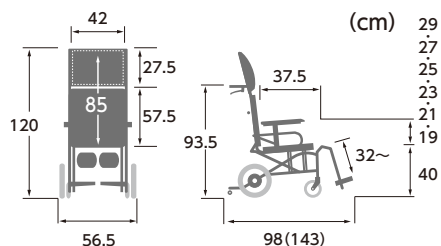

()内、最長時寸法

*手押しハンドル高さ、全長、全高、フットサポート・シート間距離は、バックサポートを最も起こした時の寸法です。

*各寸法には、シート・シートクッション等の厚みは含まれません。



認識しやすい カラーレバー

操作部が認識しやすい様に、
レバーをカラーリングしました。



角度調整式フットサポート

コンパクトに収納可能





標準
モジュール

Modern
シリーズ

次世代型
標準

軽量
六輪

リクライ
ニング

子供用
簡易

シャワー用

オーダー
システム

電動

歩行訓練
歩行補助具

オプション&
関連パーツ

くるーんの特長

新リクライニング機構

ぴったりフィット機構

(国内特許取得済)

バックサポートを“倒す・起こす”の動作を繰り返してもお尻がズレにくく、安定した座位が保てます。

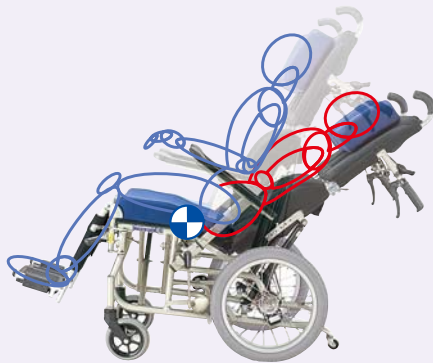

ティルト・リクライニング角度

120° 90°



<無段階調整>

背張り調整 ベルトの伸縮により、背中動きを追従。



■ スキニーズベルト

背中への張り調整部に伸縮する部分を設けました。

この部分の「スキマ」の空き方を見ながらベルトの張り直しをすることで、従来より簡単に調整ができます。



頭部支持クッション 左右独立して厚さ調整ができるため、様々な姿勢に合わせることができます。



※未調整時のサイズ

■ すきまレスピロー

大粒ビーズが頭部の動きに追従し、しっかりと保持します。左右に取り付けられたベルトの長さを調整することで、枕の厚さを簡単に変えられます。



▲ 調整方法をチェック

位置の目安

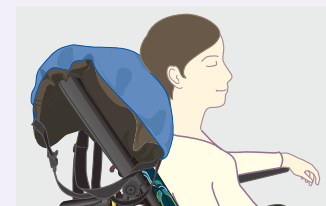

[アルミ]
フルリクライニングの定番(自走用)



補装具
レディ
メイド式 **RR52**

自走用
(介助兼用) **24** 車輪 **7** キャスタ
インチ×インチ



RR52-N
シート:A3

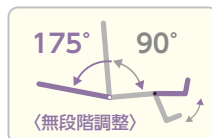

●標準型アームサポート仕様

参考価格 **¥170,800** 非課税

RR52-NB

高床 (22.9kg)

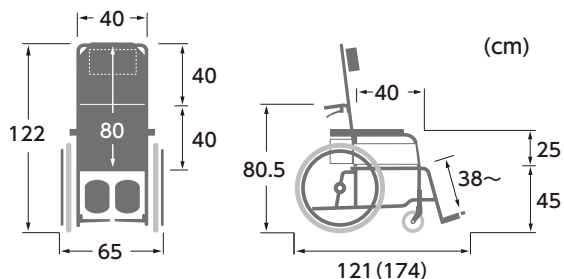

()内、最長時寸法

*手押しハンドル高さ、全長、全高、フットサポート・シート間距離は、バックサポートを最も起こした時の寸法です。
*各寸法には、シート・シートクッション等の厚みは含まれません。

着脱式アームサポート
取り付け・取り外しがで
きます。



エレベーター式&
スイングアウト式
脚部角度が調節できます。
また、脚部を開くこともできます。
※着脱可能



[アルミ]
フルリクライニングの定番(介助用)



補装具
レディ
メイド式

RR53

介助用 **16** 車輪 **7** キャスタ
インチ×インチ



RR53-NB
シート:A3

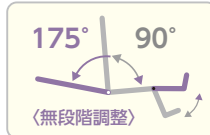

●標準型アームサポート仕様

参考価格 **¥170,800** 非課税

RR53-NB

高床 (20.9kg)

TAIS:00160-000278

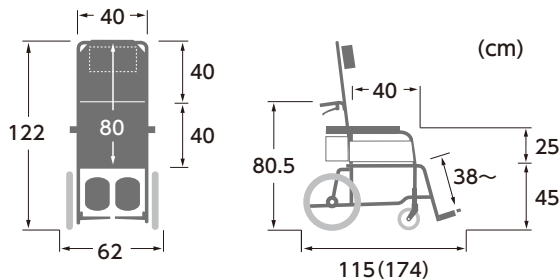

*手押しハンドル高さ、全長、全高、フットサポート・シート間距離は、バックサポートを最も起こした時の寸法です。
*各寸法には、シート・シートクッション等の厚みは含まれません。

折りたたみ
コンパクトに保管して
いただけます。



おすすめ
オプション



酸素ボンベ架台 (RR専用)

φ100mm以下用 (参考価格)

取付価格 **¥11,990**増/個 非課税

部品価格 **¥11,979**/個 税込

TAIS:00160-000270

φ130mm以下用 (参考価格)

取付価格 **¥14,410**増/個 非課税

部品価格 **¥14,641**/個 税込

TAIS:00160-000271

装着例

※各取付車種用をご指定ください。
※中床用か低床用をご指定下さい。
※右側・左側をご指定ください。
(指定がなければ右側へ取り付けとなります。)
※ボンベサイズによりバックサポート角度が
制限される場合があります。

オプション&関連パーツ(P.102~)も
併せてご参照ください。

標準
モジュール

Modern
シリーズ

次世代型
標準

軽量
六輪

リクライ
ニング

子供用
簡易

シャワー用

オーダー
システム

電動

歩行訓練
歩行補助具

オプション&
関連パーツ

バックサポートとフット・レッグサポートが連動して動きます。



※車種によって異なります。

補装具
レディ
メイド式

RR60/RR70シリーズ

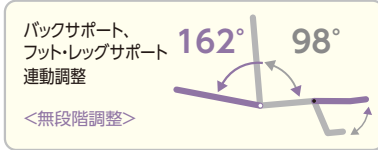

介助用 **12** 車輪 **7** キャスタ
インチ×インチ

介助用 **12** 車輪 **7** キャスタ
インチ×インチ



シートクッション厚み
(バックサポート 5.5cm厚)
(座 5.5cm厚)
(フット・レッグサポート 5.5cm厚)

RR60NB
シート:No.114

跳ね上げ式フットサポート



移乗の際や収納時などに、フットサポートが折りたためます。



シートクッション厚み
(バックサポート 8cm厚)
(座 7cm厚)
(フット・レッグサポート 4.5cm厚)

RR70N
シート:No.43

●介助用ブレーキなし 参考価格 **¥184,000** 非課税

RR60N 中床 (23.0kg)

TAIS:00160-000068

●介助用ブレーキ付 参考価格 **¥194,000** 非課税

RR60NB 中床 (24.0kg)

TAIS:00160-000164

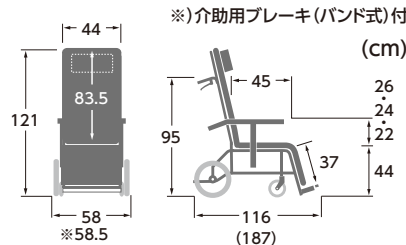

()内、最長時寸法
*手押しハンドル高さ、全長、全高、フットサポート・シート間距離は、バックサポートを最も起こした時の寸法です。
*各寸法には、シート・シートクッション等の厚みは含まれません。

●介助用ブレーキなし 参考価格 **¥207,000** 非課税

RR70N 中床 (23.0kg)

TAIS:00160-000118

●介助用ブレーキ付 参考価格 **¥217,000** 非課税

RR70NB 中床 (24.0kg)

TAIS:00160-000284

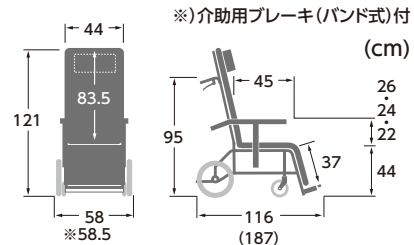

()内、最長時寸法
*手押しハンドル高さ、全長、全高、フットサポート・シート間距離は、バックサポートを最も起こした時の寸法です。
*各寸法には、シート・シートクッション等の厚みは含まれません。

2 color

RR60シリーズ

●シートカラー 2色 より
お選びいただけます。

No.114



ラベンダー
(アクリル)

No.43



緑
(ビニールレザー)

1 color

RR70シリーズ

※シートカラー選択は
ありません。

No.43



緑
(ビニールレザー)

フルリクライニング機能とティルト機能を兼ねそろえた車いす姿勢保持力も優れています。



補装具
レディ
メイド式

クリオネットシリーズ あい&ゆうき



ティルト時
シート調整角度: 0~30°
<無段階調整>



フルリクライニング時
バックサポート調整角度: 0~80°
<無段階調整>

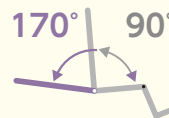

介助用 **12**車輪 **6**キャスト
インチ×インチ



足ベルトタイプ



AYK-40
シート:No.40



ふくらはぎパッドタイプ



パッドの角度も調節できます。

AYK-40EL
シート:A13

●足ベルトタイプ 参考価格 **¥220,000** 非課税

AYK-40 中床 (24.0kg)

TAIS:00160-000212

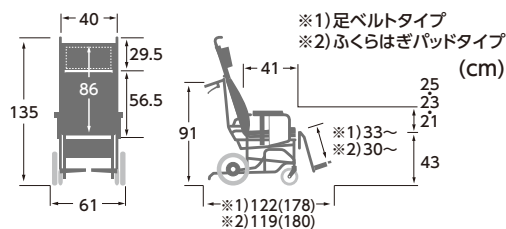

()内、最長時寸法
*手押しハンドル高さ、全長、全高、フットサポート・シート間距離は、バックサポートを最も起こした時の寸法です。
*各寸法には、シート・シートクッション等の厚みは含まれません。

●ふくらはぎパッドタイプ 参考価格 **¥230,000** 非課税

AYK-40EL 中床 (25.5kg)

TAIS:00160-000268

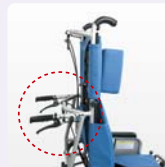

手押しハンドル角度調整

シート可動時やティルト・リクライニング状態での使用の際に、介助される方が操作しやすい角度に調節できます。



ティルト機能

AYK-40 140cm
AYK-40EL 139cm



リクライニング機能

AYK-40 178cm
AYK-40EL 180cm

2 color

●シートカラー
2色 より
お選びいただけます。

A13



濃紺チェック
(ポリエステル)

No.40



青レザー
(ビニールレザー)

標準
モジュール

Modern
シリーズ

次世代型
標準

軽量
六輪

リクライ
ニング

子供用
簡易

シャワー用

オーダー
システム

電動

歩行訓練
歩行補助具

オプション&
関連パーツ

元祖ティルト&リクライニング車いす

補装具
レディ
メイド式

KXシリーズ



自走用 (介助兼用) 22インチ車輪 × 7 キャスタインチ



KX22-42II
シート:No.99

- ラクまくら 角度可変式 ヘッドサポート (標準装備) 仕様



<可動域>
●前方32cm・後方19cm・上方36cm・左右20cmまで可動。
※工具なしで取付・調整可能です。
※ラクまくら単品の部品価格
¥30,250/個 (税込) となります。

スイングイン・アウト式

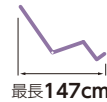

- スイングイン・アウト式フット・レッグサポート

標準仕様 参考価格 **¥193,800** (非課税)

KX22-42II 高床 (24.5kg)
TAIS:00160-000125

ラクまくら (標準装備) 仕様 参考価格 **¥222,000** (非課税)

KX22-42II/RM 高床 (25.5kg)

- エレベーター&スイングイン・アウト式フット・レッグサポート

標準仕様 参考価格 **¥211,800** (非課税)

KX22-42EL-II 高床 (26.0kg)
TAIS:00160-000205

ラクまくら (標準装備) 仕様 参考価格 **¥240,000** (非課税)

KX22-42EL-II/RM 高床 (27.0kg)

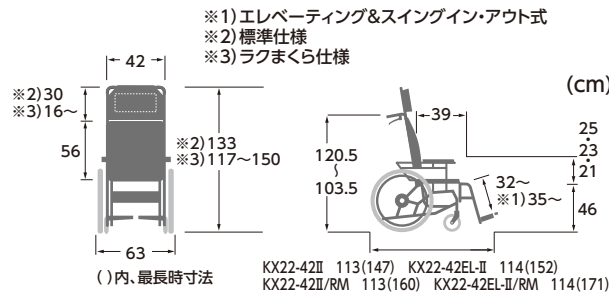

*手押しハンドル高さ、全長、全高、フットサポート・シート間距離は、バックサポートを最も起こした時の寸法です。*各寸法には、シート・シートクッション等の厚みは含まれません。

介助用 16インチ車輪 × 6 キャスタインチ



KX16-42II
シート:A13

- スイングイン・アウト式フット・レッグサポート

標準仕様 参考価格 **¥193,800** (非課税)

KX16-42II 中床 (23.0kg)
TAIS:00160-000126

ラクまくら (標準装備) 仕様 参考価格 **¥222,000** (非課税)

KX16-42II/RM 中床 (24.0kg)

- エレベーター&スイングイン・アウト式フット・レッグサポート

標準仕様 参考価格 **¥211,800** (非課税)

KX16-42EL-II 中床 (24.5kg)
TAIS:00160-000206

ラクまくら (標準装備) 仕様 参考価格 **¥240,000** (非課税)

KX16-42EL-II/RM 中床 (25.5kg)

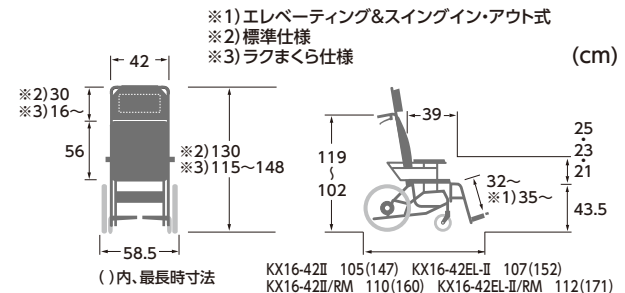

ご注文の際ご指定ください。

3 color ●シートカラー (3色) より
お選びいただけます。

No.99 A13 No.47



エレベーター&スイングイン・アウト式
※パッドの取付位置調節可能



折りたたみ
コンパクトに保管して
いただけます。



KXのシンプルタイプ

補装具 レイメイド式 **KXL**シリーズ



介助用 **16** 車輪 **6** インチ× **6** インチ キャスタインチ



KXL16-42
シート:No.47

●スイングアウト式フット・レッグサポート

標準仕様 参考価格 **¥166,000** 非課税

KXL16-42 中床 (21.0kg)
TAIS:00160-000244

ラクまくら(標準装備)仕様 参考価格 **¥196,000** 非課税

KXL16-42/RM 中床 (22.0kg)
TAIS:00160-000317

●エレベータリング&スイングアウト式フット・レッグサポート

標準仕様 参考価格 **¥184,000** 非課税

KXL16-42EL 中床 (23.5kg)
TAIS:00160-000204

ラクまくら(標準装備)仕様 参考価格 **¥212,000** 非課税

KXL16-42EL/RM 中床 (24.5kg)
TAIS:00160-000318

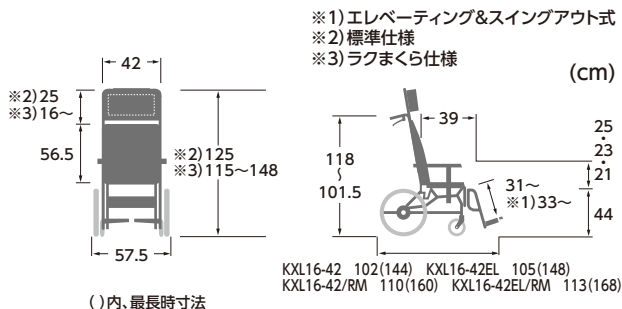

()内、最長時寸法
*手押しハンドル高さ、全長、全高、フットサポート・シート間距離は、バックサポートを最も起こした時の寸法です。
*各寸法には、シート・シートクッション等の厚みは含まれません。

“拘束ゼロ”の座位保持をめざして

KX・KXL 共通

●ティルト機能(シート調整角度:0~20°)



●リクライニング機能(バックサポート調整角度:0~30°)

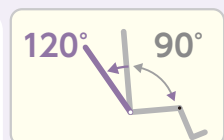

前後折りたたみ式

エレベータリング&スイングアウト式(KXL)
エレベータリング&スイングイン・アウト式(KX)

※パッドの取付位置調節可能



●ラクまくら 角度可変式ヘッドサポート (標準装備)仕様

<可動域>

●前方32cm・後方19cm・上方36cm
左右20cmまで可動。
※工具なしで取付・調整可能です。

※ラクまくら単品の部品価格は **¥30,250/個** (税込) となります。

ご注文の際ご指定ください。

3 color ●シートカラー (3色) より
お選びいただけます。

No.99 A13 No.47



シアンレザー (ピニールレザー) 濃紺チェック (ポリエステル) 本革調緑 (ピニールレザー)

姿勢保持のお手本

補装具
レディ
メイド式

KPFシリーズ

介助用 16^{車輪}インチ×6^{キャスト}インチ



KPF16-40
フレーム:レッド
シート:No.88

●標準仕様

参考価格 **¥203,000** 非課税

KPF16-40(42)

高床 (20.5kg)

TAIS:00160-000183

介助用 16^{車輪}インチ×6^{キャスト}インチ



KPF16-40ABF
フレーム:TPゴールド
シート:No.68×No.69

●アブソレックスキャスト仕様

参考価格 **¥216,000** 非課税

KPF16-40(42) ABF

高床 (21.0kg)

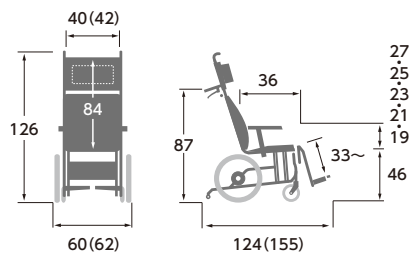

()内、最長時寸法

*手押しハンドル高さ、全長、全高、フットサポート・シート間距離は、バックサポートを最も起こした時の寸法です。

*各寸法には、シート・シートクッション等の厚みは含まれません。

(cm)



ご注文の際ご指定ください。



●シート幅 **40・42cm** よりお選びいただけます。

※シート幅 40cmのとき、シート有効幅 44cm
※シート幅 42cmのとき、シート有効幅 46cm

※シート幅は、座った状態でのお尻の幅にプラス3~5cm、
介助者の手が入る程度が目安です。



●フレームカラー **2色** より
お選びいただけます。



●シートカラー **2色** より
お選びいただけます。

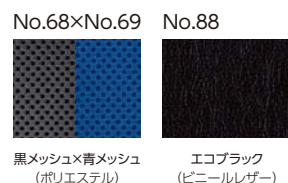



標準
モジュール

Modern
シリーズ

次世代型
標準

軽量
六輪

リクライ
ニング

子供用
簡易

シャワー用

オーダー
システム

電動

歩行訓練
歩行補助具

オプション&
関連パーツ

KPFの特長

座位保持を追求

お尻が前にズレにくい! ティルトとリクライニングがひとつになった!!

新リクライニング機構

ぴったりフィット機構

バックサポートを“倒す・起こす”の動作を繰り返してもお尻がズレにくく、安定した座位が保てます。



ティルト・リクライニング角度

135° 110°

<無段階調整>

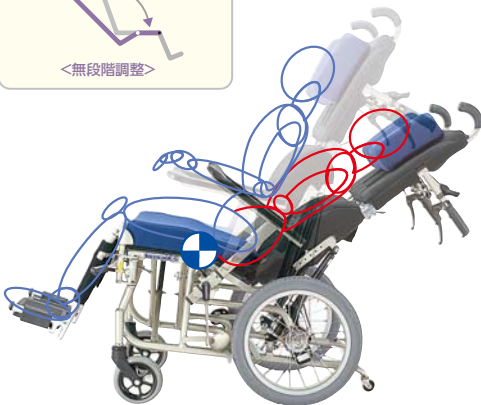

低反発アンカークッション

身体をやさしく包みこむようなフィット感で座り心地と座位保持をサポートします。



体が横倒れしにくい!

左右独立適合調整シート・体幹支持パッド

背中中の形状に合わせて張り調整ができます。背部への圧迫が少なくなり、体の“横倒れ”を抑えることができます。

※面ファスナー調整式ですので、位置の変更も可能です。

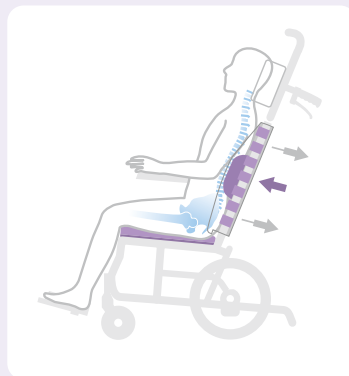

コンパクトに収納可能



寸法表 (cm)

自走式 ※シート幅寸法は、バックサポートフレーム内寸法です。
 介助式 ※各寸法には、シート・シートクッション等の厚みは含まれません。
 ※シート色、取付部品により重量・寸法が多少変動いたします。ご了承ください。

シリーズ	品番	キヤスタ(インチ)	車輪(インチ)	シート幅	前座高	後座高	シート間距離	アームサポート高	シート奥行	バックサポート高	全幅	全高	全長(最長時)	折りたたみ時全幅	折りたたみ時全高	折りたたみ時全長	重量(kg)	掲載ページ
くるーん	KPFK-12	6	12	42	40	37	32~	19・21・23・25・27・29	37.5	85	56.5	120	98(143)	35 × 77 × 72	21.5		59・60	
RR52/53	RR52-NB	7	24	40	45	43	38~	25	40	80	65	122	121(174)	39 × 82 × 89	22.9		61・62	
	RR53-NB	7	16	40	45	42	38~	25	40	80	62	122	115(174)	36 × 82 × 83	20.9			
RR60	RR60N	7	12	44	44	40.5	37	22・24・26	45	83.5	58	121	116(187)	58 × 67 × 101	23.0		63	
	RR60NB	7	12	44	44	40.5	37	22・24・26	45	83.5	58.5	121	116(187)	58.5 × 67 × 101	24.0			
RR70	RR70N	7	12	44	44	40.5	37	22・24・26	45	83.5	58	121	116(187)	58 × 67 × 101	23.0		63	
	RR70NB	7	12	44	44	40.5	37	22・24・26	45	83.5	58.5	121	116(187)	58.5 × 67 × 101	24.0			
グリオネット	AYK-40	6	12	40	43	—	33~	21・23・25	41	86	61	135	122(178)	61 × 87 × 83	24.0		64	
	AYK-40EL	6	12	40	43	—	30~	21・23・25	41	86	61	135	119(180)	61 × 87 × 83	25.5			
KX	KX22-42II	7	22	42	46	—	32~	21・23・25	39	86	63	133	113(147)	63 × 67 × 100	24.5		65	
	KX22-42II/RM	7	22	42	46	—	32~	21・23・25	39	86	63	117~150	113(160)	63 × 67 × 100	25.5			
	KX22-42EL-II	7	22	42	46	—	35~	21・23・25	39	86	63	133	114(152)	63 × 67 × 100	26.0			
	KX22-42EL-II/RM	7	22	42	46	—	35~	21・23・25	39	86	63	117~150	114(171)	63 × 67 × 100	27.0			
	KX16-42II	6	16	42	43.5	—	32~	21・23・25	39	86	58.5	130	105(147)	58.5 × 65 × 94	23.0			
	KX16-42II/RM	6	16	42	43.5	—	32~	21・23・25	39	86	58.5	115~148	110(160)	58.5 × 65 × 94	24.0			
	KX16-42EL-II	6	16	42	43.5	—	35~	21・23・25	39	86	58.5	130	107(152)	58.5 × 65 × 94	24.5			
	KX16-42EL-II/RM	6	16	42	43.5	—	35~	21・23・25	39	86	58.5	115~148	112(171)	58.5 × 65 × 94	25.5			
KXL	KXL16-42	6	16	42	44	—	31~	21・23・25	39	81.5	57.5	125	102(144)	57.5 × 60 × 91	21.0		66	
	KXL16-42/RM	6	16	42	44	—	31~	21・23・25	39	81.5	57.5	115~148	110(160)	57.5 × 60 × 91	22.0			
	KXL16-42EL	6	16	42	44	—	33~	21・23・25	39	81.5	57.5	125	105(148)	57.5 × 60 × 91	23.5			
	KXL16-42EL/RM	6	16	42	44	—	33~	21・23・25	39	81.5	57.5	115~148	113(168)	57.5 × 60 × 91	24.5			
KPF	KPF16-40(42)	6	16	40(42)	46	—	33~	19・21・23・25・27	36	84	60(62)	126	124(155)	38 × 86 × 101	20.5		67・68	
	KPF16-40(42)ABF	6	16	40(42)	46	—	33~	19・21・23・25・27	36	84	60(62)	126	124(155)	38 × 86 × 101	21.0			